

統計はすだ

平成 25 年度 版

蓮 田 市

目次

巻頭	1
市章・市の花・市の木 市民憲章 町(丁)字一覧 市の位置 地勢 沿革及び主な出来事 市民生活 市の1日 市の概要	
グラフ	8
1 土地・気象	26
2 人口	29
3 国勢調査	34
4 財政	42
5 事業所	46
6 農業	48
7 工業	50
8 商業	55
9 運輸・交通・建築	58
10 教育・文化	60
11 環境	63
12 保健・衛生	65
13 上下水道	68
14 消防・警察	69
15 選挙・行政・情報公開	73
16 蓮田市行政組織図	76
17 公共施設利用	77
18 公共施設一覧	80
19 県内各市との比較	82
年号・西暦早見表	85

統計表中の符号の用法

-	該当なし	…	資料なし、または不祥
0	単位未満	X	統計法により公表できないもの
/	当該年(年度)において調査対象外の項目、または事業を実施していないもの		

蓮田市章

中央に「ハ」「ス」「田」の3文字を組み合わせ、その周りに蓮（はず）の花をかたどり図案化したものです。



昭和47年9月30日制定

市の花

すいれん

初夏から初秋にかけて水面に開く花の美しさは言うに言われぬものがあり、暑さをひととき、忘れさせてくれます。

昔から洋の東西を問わず伝説や物語に幾度となく登場し、蓮田の地名の由来にも深いかわりがあります。



昭和58年10月1日指定

市の木

はなみずき

春には紅白の花をつけ、秋にはみごとに紅葉します。樹性は強じんて土質を選ばず、しかも長い期間、開花し続けます。

その姿は清らかで、愛らしさは他に類を見ないほどです。伸びゆく蓮田市を象徴する木です。



昭和58年10月1日指定

蓮田市マスコットキャラクター

はずぴい

バードウォッチングの聖地・黒浜沼の水鳥がモチーフで、頭の上のスイレンのお花がチャームポイント。「蓮田市+Happy」で、はずぴいと名付けられました。特技はかわいいポーズ。お散歩と梨（幸水）が大好きです。

はずぴいのかわいさとともに「住みよいまち・蓮田市」を全国にPRしています。



平成24年10月13日誕生

蓮田市民憲章

私たちは、豊かな自然と風土に恵まれた蓮田市の市民であることに誇りと責任をもち、今日まで発展してきた蓮田市の長い歴史のなかで、幾多先輩の残した業績を尊び、郷土をより住みよい文化のまち蓮田市に築きあげることが共通のねがいでもあります。

この伸びゆく蓮田市を更に明るく希望にみちた理想郷にするため、ここに蓮田市民憲章を定めます。

私たちは、心をあわせ手をつなぎあって蓮田市の市民憲章を守りましょう。

1. 美しい自然を守り、
公害のない緑と太陽の豊かなまちを作りましょう。
1. たがいに人格を尊重し、
善意と努力で明るいまちを作りましょう。
1. きまりを守り、老人や子供をいたわって、
幸せなまちを作りましょう。
1. 教養をたかめ、先人の偉業を尊び、
新しい文化のまちを作りましょう。
1. スポーツに親しみ、
心身ともに健康で住みよいまちを作りましょう。

昭和47年10月1日制定

蓮田市の町(丁)字一覧

本町（ほんちょう）	大字川島（かわしま）
末広（すえひろ）一・二丁目	大字根金（ねがね）
御前橋（おまえばし）一・二丁目	大字井沼（いぬま）
見沼町（みぬまちょう）	大字駒崎（こまさき）
上（かみ）一・二丁目	大字上平野（かみひらの）
関山（せきやま）一～四丁目	大字高虫（たかむし）
東（ひがし）一～六丁目	椿山（つばきやま）一～四丁目
大字蓮田（はずだ）	緑町（みどりちょう）一～三丁目
大字馬込（まごめ）	綾瀬（あやせ）
大字閨戸（うるいど）	西新宿（にししんしゆく）一～六丁目
大字貝塚（かいづか）	西城（にしじょう）一～三丁目
大字黒浜（くろはま）	桜台（さくらだい）一～三丁目
大字笹山（ささやま）	山ノ内（やまのうち）
大字江ヶ崎（えがさき）	蓮田（はずだ）一～五丁目
大字南新宿（みなみしんしゆく）	馬込（まごめ）一～六丁目
大字城（じょう）	

蓮田市の位置

平成26年3月1日現在



地 勢

当市は都心から約40kmの埼玉県東部に位置し、面積は埼玉県全体の約0.7%にあたる、27.27km²である。

大宮台地分布区域に区分され、概ね平坦で南北に長い地形となっている。

市内には、元荒川、綾瀬川など大小の河川が流れ、また河川以外にも豊かな水辺が点在し、黒浜沼（上沼、下沼）や山ノ神沼などがある。

当市は、北に久喜市、東に白岡市、南にさいたま市及び上尾市、西に伊奈町及び桶川市と接している。

沿革及び主な出来事（明治時代以降）

明治18年（1885年）	・蓮田駅ができる
〃 22年（1889年）	・綾瀬村、黒浜村、平野村、河合村ができる
大正13年（1924年）	・蓮田～岩槻間に武州鉄道が開通（昭和13年廃止）
昭和 9年（1934年）	・綾瀬村が蓮田町に変わる
〃 22年（1947年）	・キャスリーン台風で大きな被害が発生
〃 29年（1954年）	・蓮田町・黒浜村・平野村が合併し、新しい蓮田町ができる（昭29.5.3）
〃 31年（1956年）	・岩槻市大字川島及び大字馬込の一部が蓮田町に入る
〃 47年（1972年）	・市制施行で蓮田市になる（昭47.10.1） ・蓮田駅が橋上化され、東口ができる
〃 62年（1987年）	・市役所新庁舎が11月に竣工し、翌年1月に開庁
平成 6年（1994年）	・総合市民体育館「パルシー」が開館
〃 10年（1998年）	・蓮田駅東口駅前交通広場が完成 ・蓮田市図書館が開館
〃 12年（2000年）	・地下鉄7号線の延伸が答申される
〃 14年（2002年）	・蓮田駅自由通路東口にエスカレーターが完成
〃 16年（2004年）	・新消防庁舎が竣工
〃 18年（2006年）	・蓮田市内において国道122号バイパスが全面開通 ・黒浜貝塚が国指定史跡に指定される
〃 20年（2008年）	・黒浜沼上沼が緑のトラスト保全第11号地に決定
〃 22年（2010年）	・文化財展示館が開館 ・蓮田駅自由通路西口にエレベーターが完成 ・前口山ノ内線のJR立体交差部が開通 ・蓮田ねがやど保育園が開園
〃 23年（2011年）	・東日本大震災災害対策本部を設置
〃 24年（2012年）	・馬込下蓮田土地区画整理事業が完了 ・蓮田スマートインターチェンジ開通 ・蓮田駅自由通路東口にエレベーターが完成 ・長野県松川町と災害時相互応援協定締結及び友好交流都市宣言 ・第1号の蓮田市民栄誉賞を天野篤さんに授与 ・蓮田駅自由通路西口にエスカレーターが完成
〃 25年（2013年）	・蓮田駅西口駅前交通広場が完成（3月） ・黒浜西小学校給食棟（8月）、消防署南分署（9月）、黒浜西小学校・蓮田北小学校体育館（10月）の耐震補強工事が終了
〃 26年（2014年）	・コミュニティセンター・保健センター・蓮田南中学校体育館・黒浜保育園（2月）、老人福祉センター・蓮田中学校鉄骨校舎（3月）の耐震補強工事が終了

蓮田市の市民生活

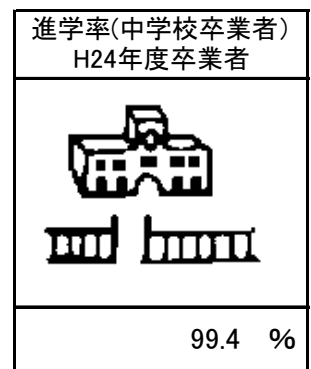
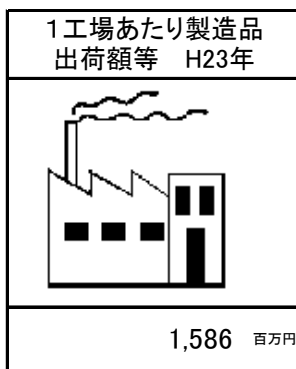
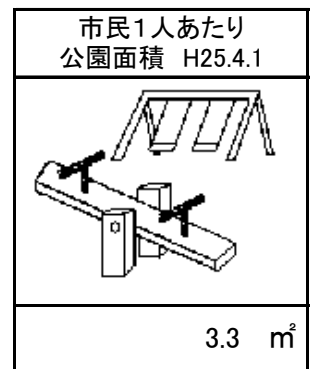
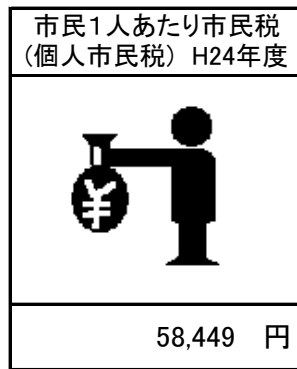
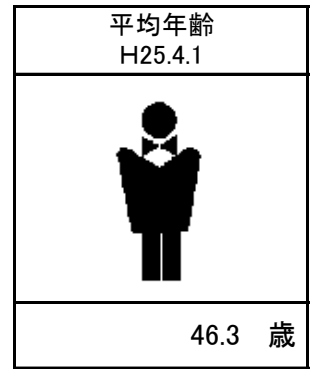
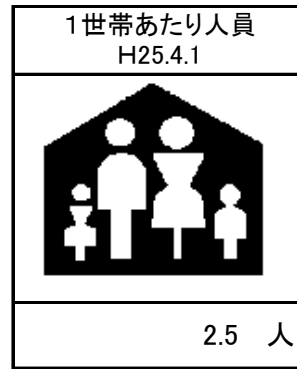
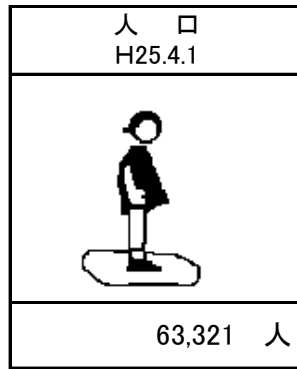

蓮田市の1日

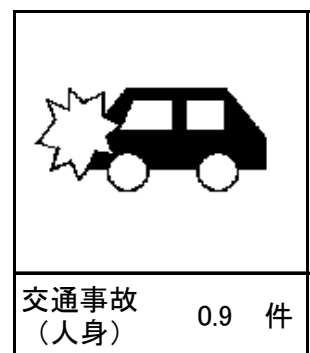
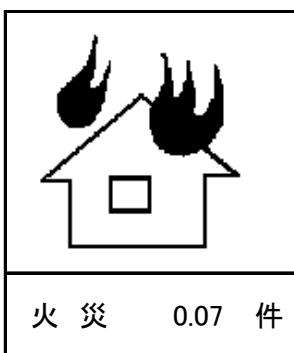
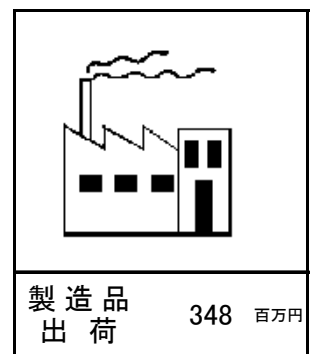
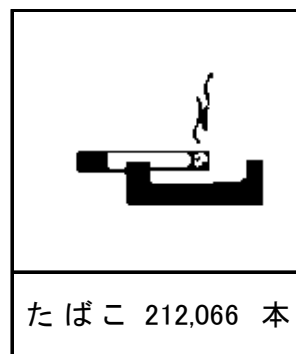
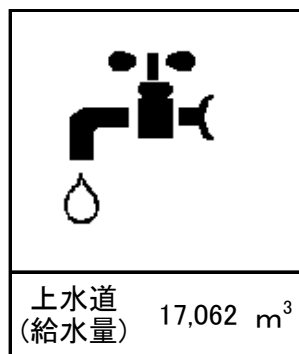
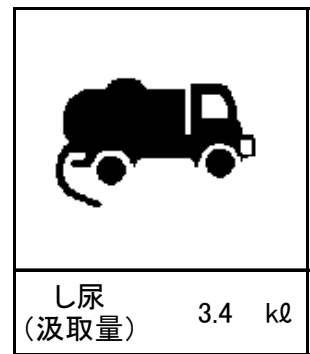
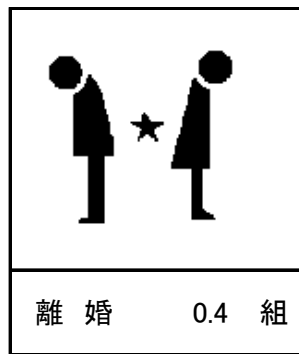
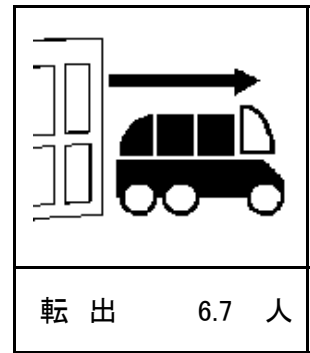
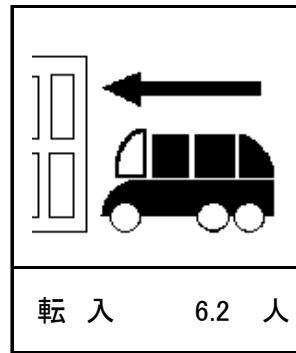
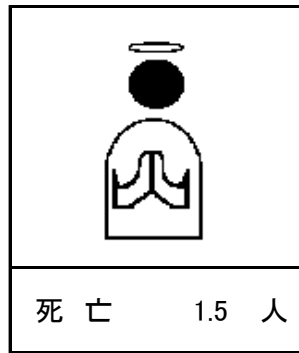

蓮田市の概要

市制施行	昭和47年10月1日		
位置	東経 139度 39分 44秒 北緯 35度 59分 39秒 (世界測地系) 東西長 約4km 南北長 約15km 海拔 15.8m		
面積	27.27 km ²	(国土地理院調べ)	
人口・世帯数	63,309 人(男 31,545人 女 31,764人) 23,445世帯 (平成22年国勢調査)		
人口動態 (平成24年度中)	出生 転入	510 人 2,273 人	死亡 転出
			545 人 2,430 人
予算	一般会計	156億1千万円	(平成25年度当初)
事業所	1,637 事業所	17,077 人	(平成24年経済センサスー活動調査)
農業	511 戸	収穫面積 278.8 ha	(2010年世界農林業センサス)
工業	80 事業所	3,409 人	(平成24年経済センサスー活動調査)
商業 (飲食店を除く)	401 事業所	3,162 人	(平成19年商業統計調査)
学校・保育施設 (平成26年3月1日現在)	幼稚園	5	認可保育園
	小学校	8	児童センター
	中学校	5	学童保育所
	高等学校	1	心身障害児通園施設
	特別支援学校	1	子育て支援拠点施設
			7 1 10 1 5

地目別の面積（1月1日現在）

《資料：税務課》

平成25年（2013年）

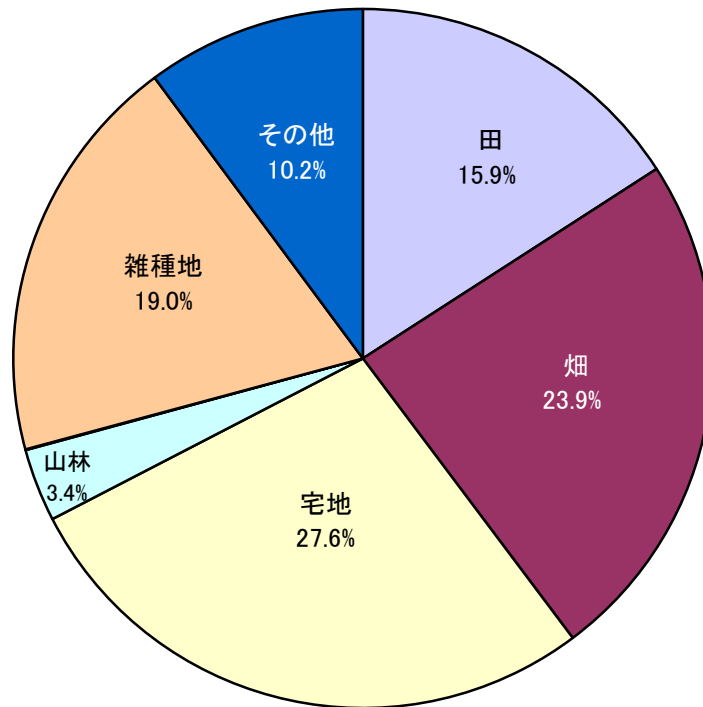

昭和58年（1983年）

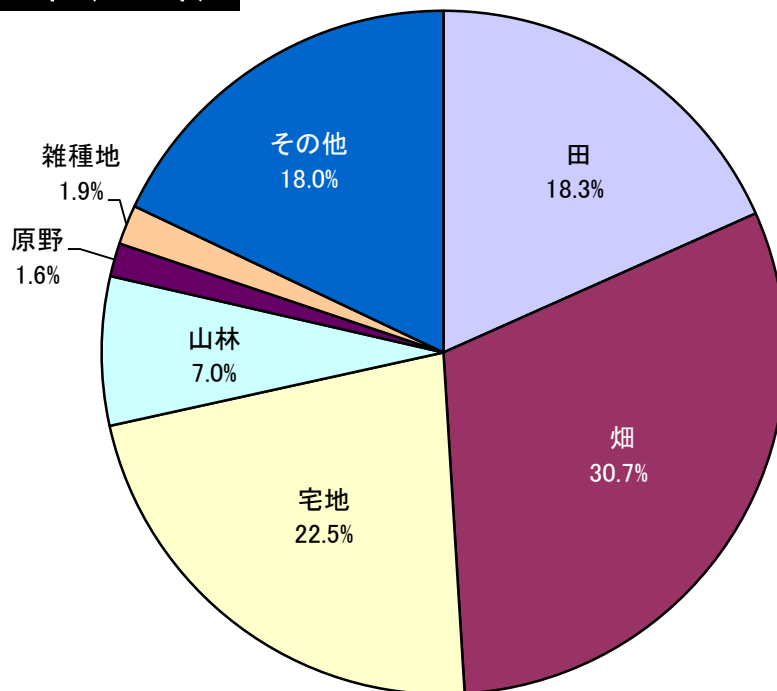

※構成比(%)については、四捨五入のため合計が100にならないことがある

平均気温

《資料：消防課》

年 別

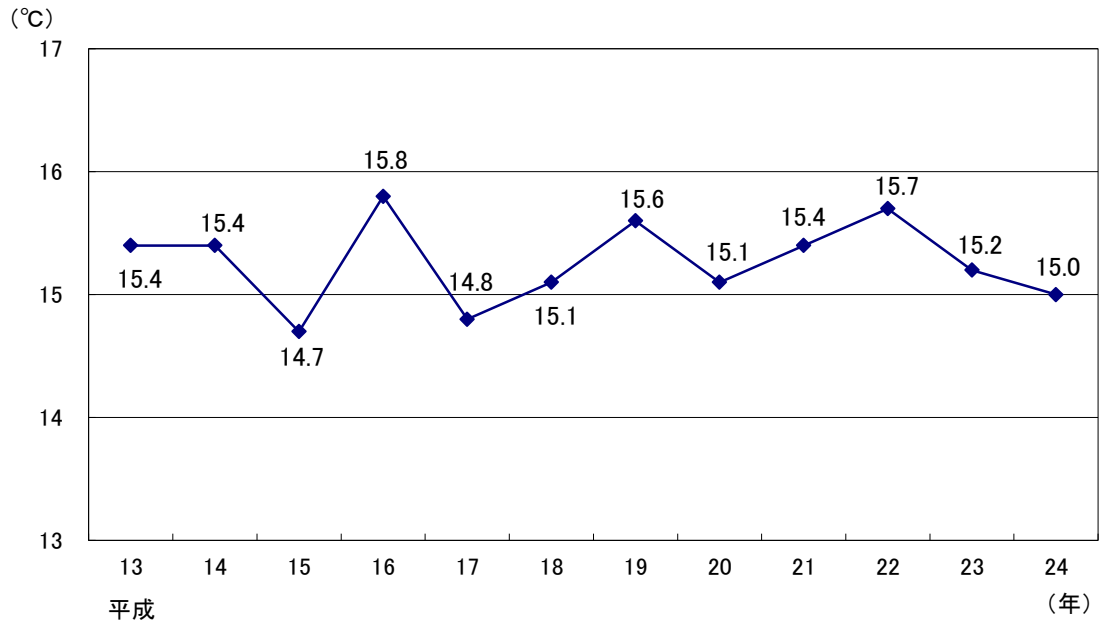

月別 (平成24年)

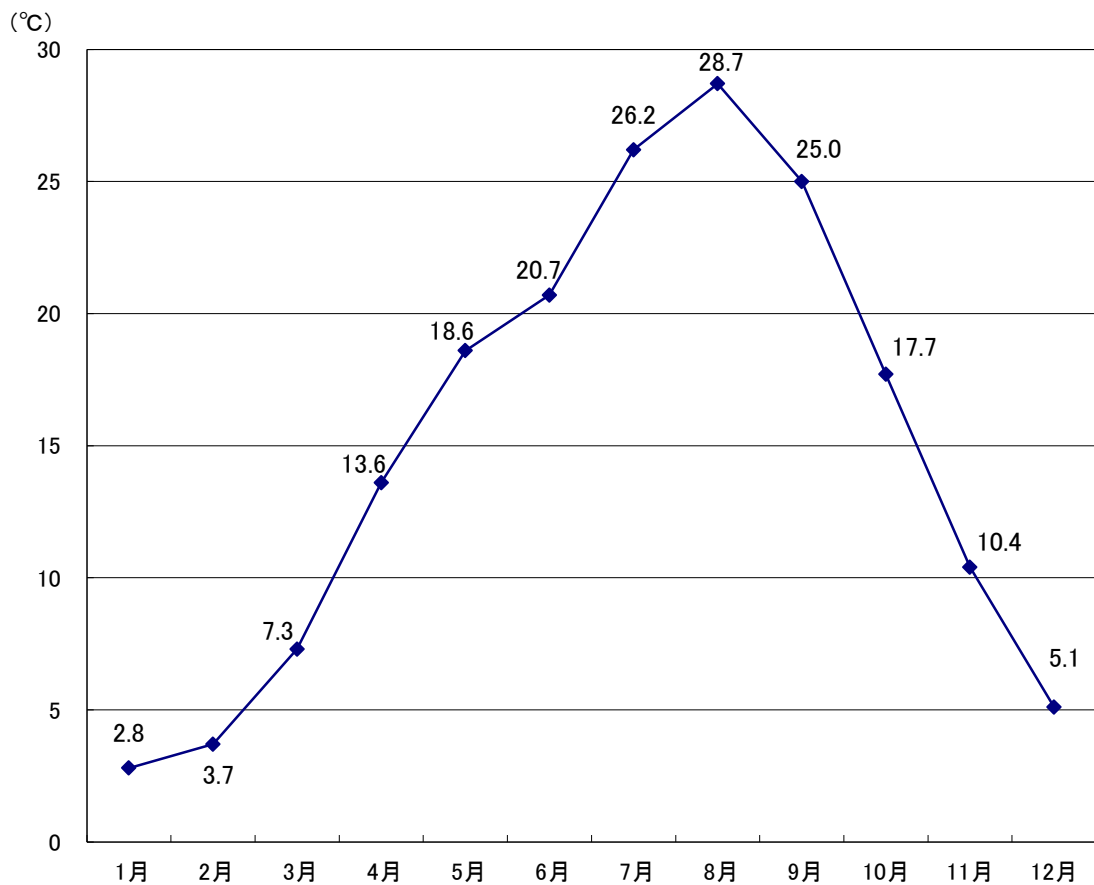

人口・世帯数の推移 (4月1日現在)

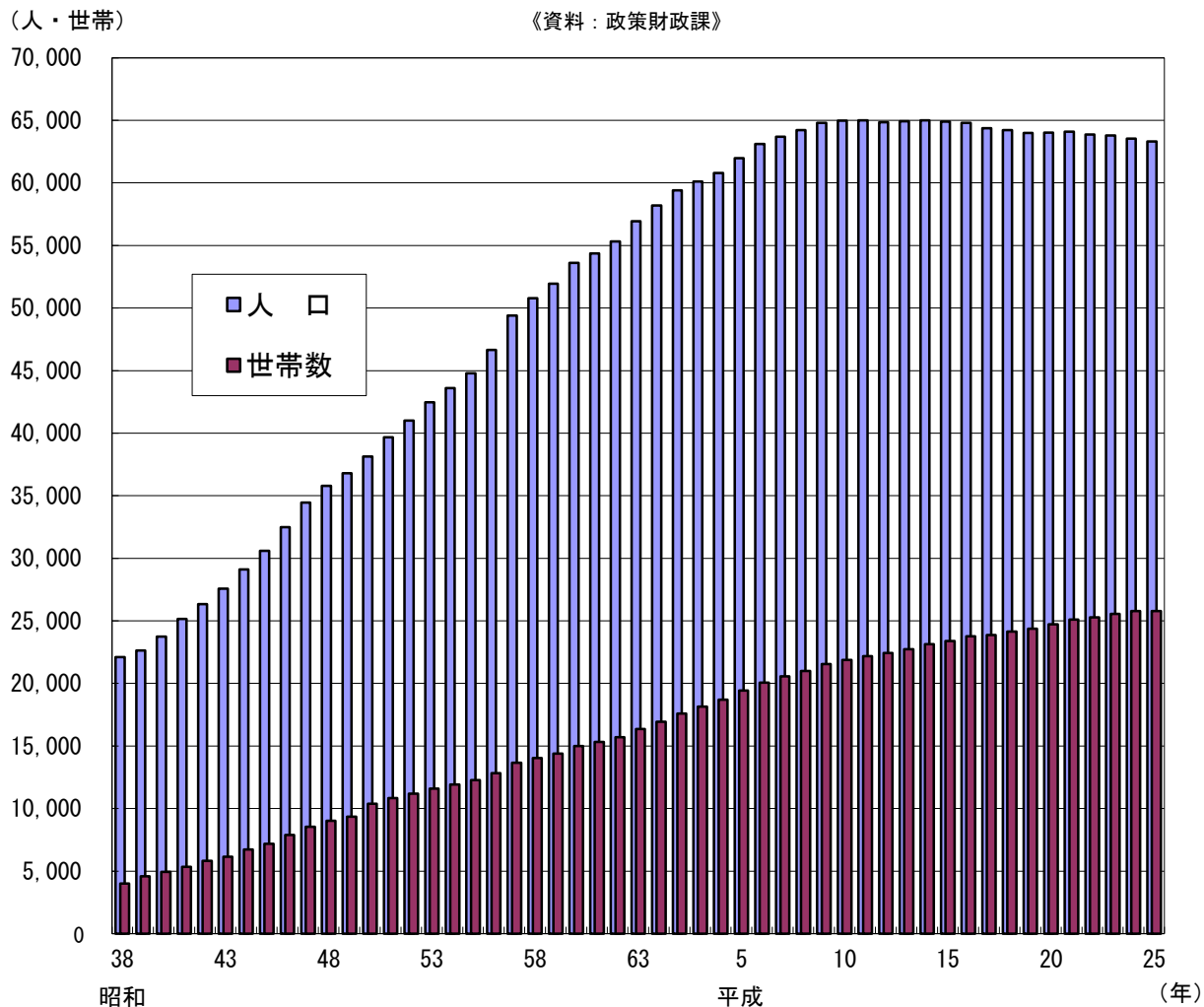

対前年人口増減率の推移 (4月1日現在)

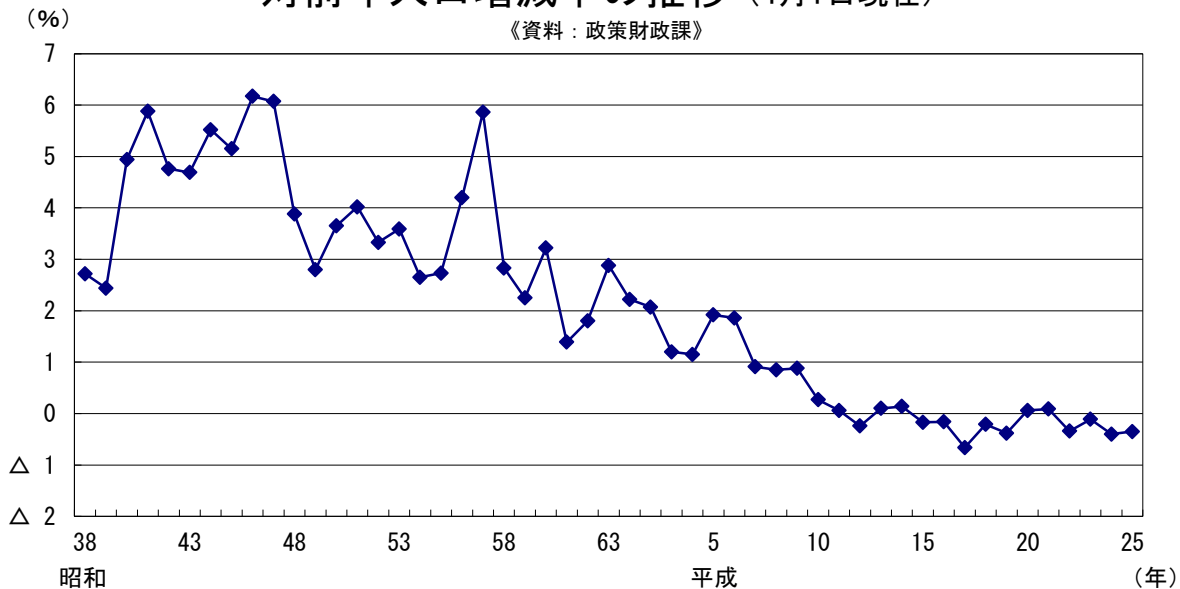

人口異動

《資料：市民課》

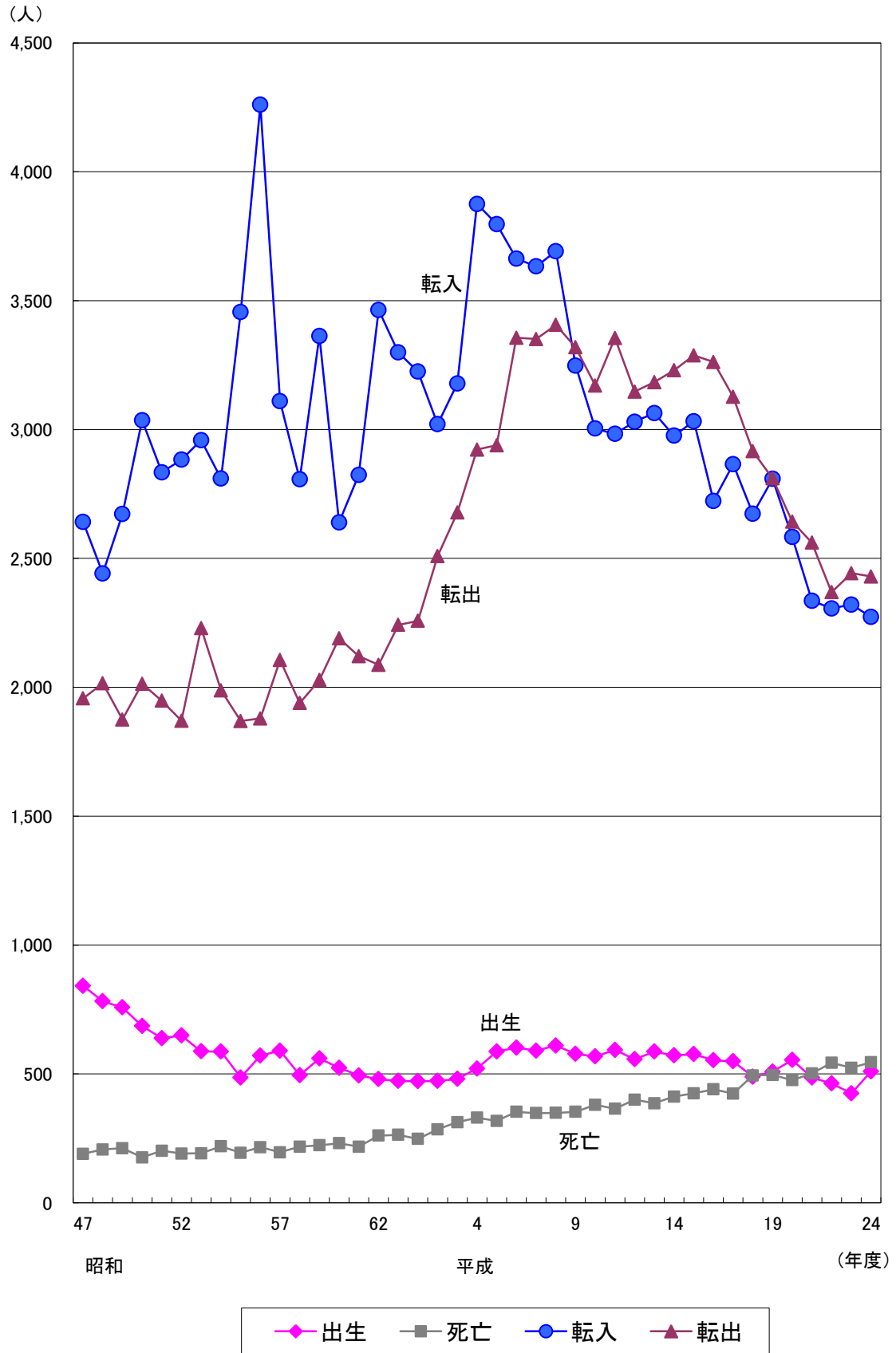

年齢別人口 (平成25年4月1日現在)

《資料: 政策財政課》

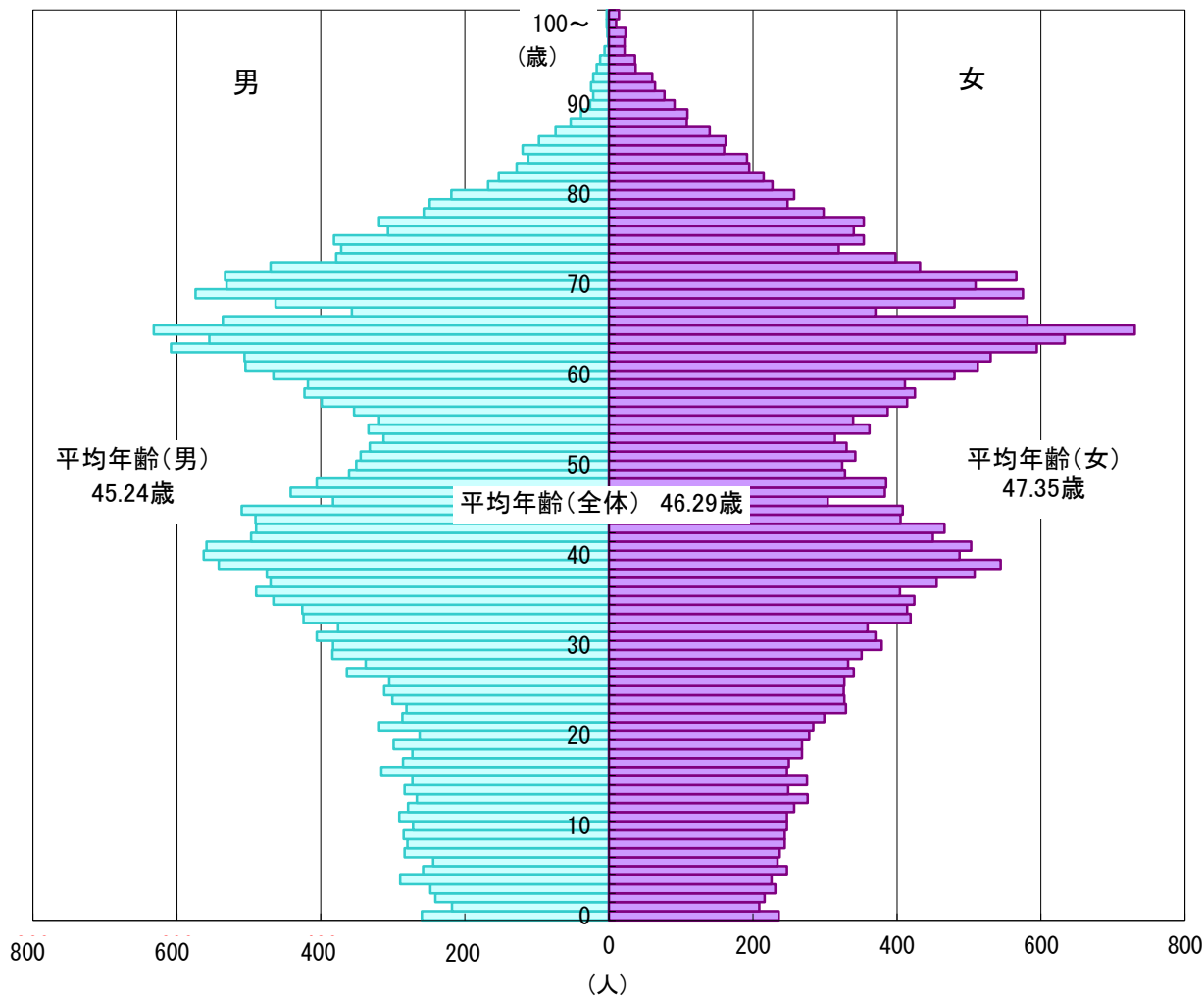

平均年齢の推移 (4月1日現在)

《資料: 政策財政課》

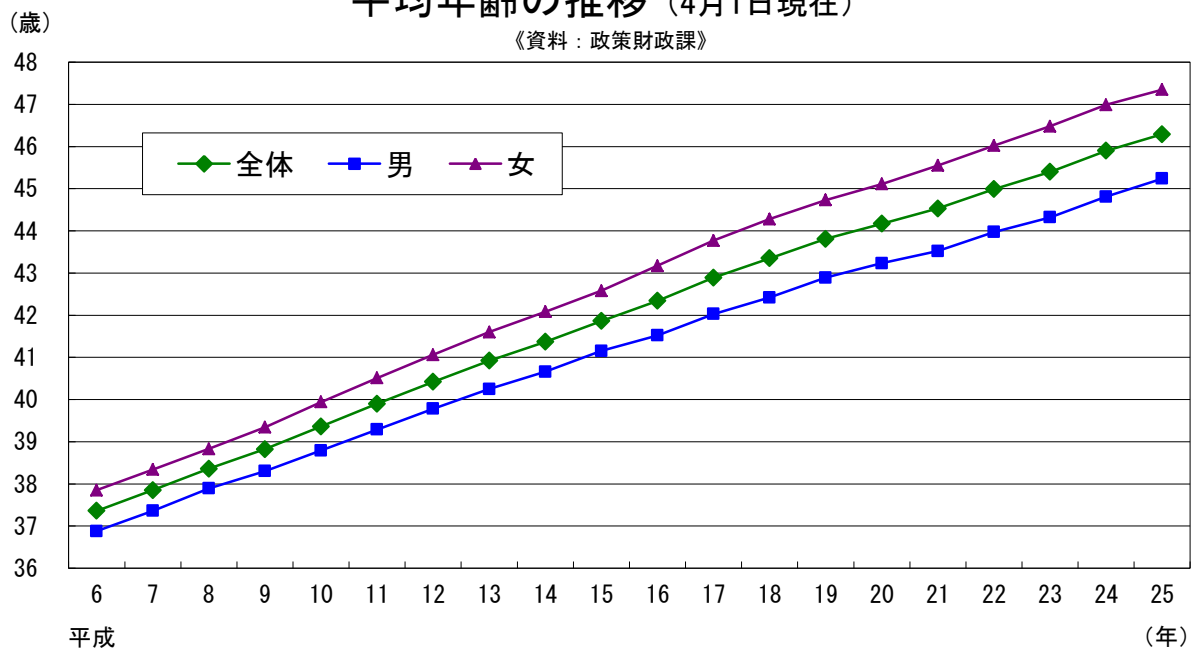

年齢階層別人口 (10月1日現在)

《資料:国勢調査》

平成22年 (2010年)

(63,309人)

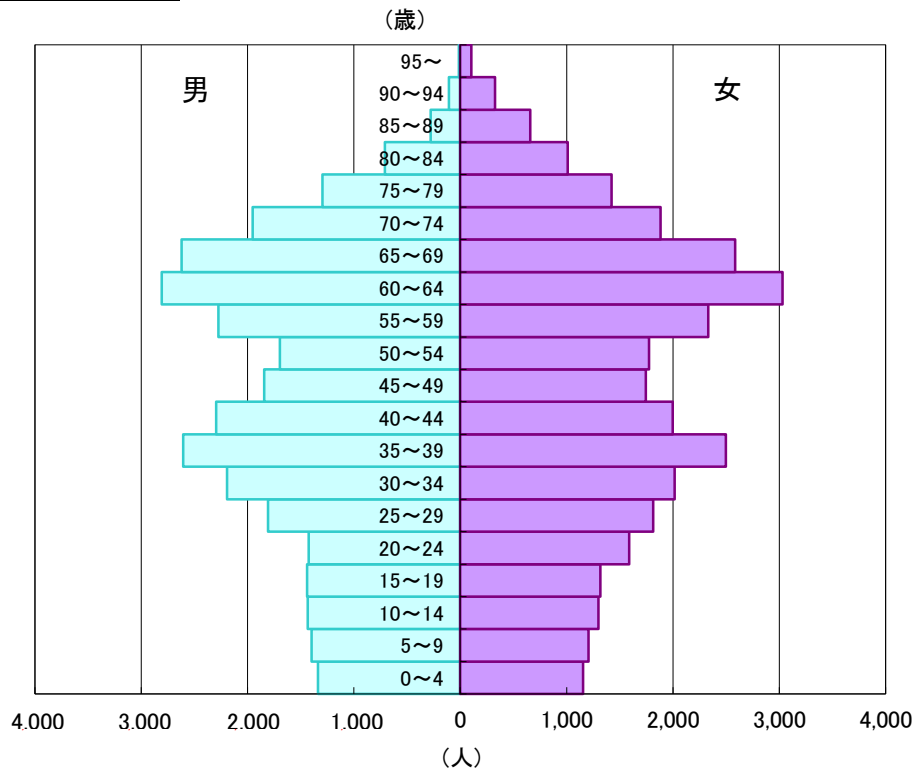

平成2年 (1990年)

(59,706人)

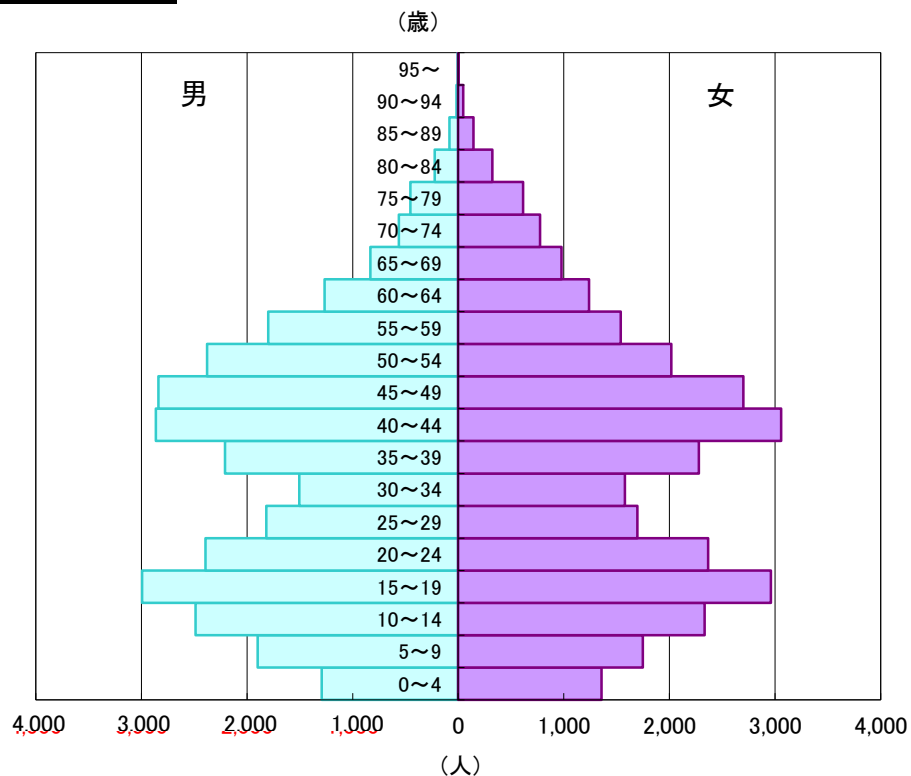

年齢3区分別人口の推移 (10月1日現在)

《資料:国勢調査》

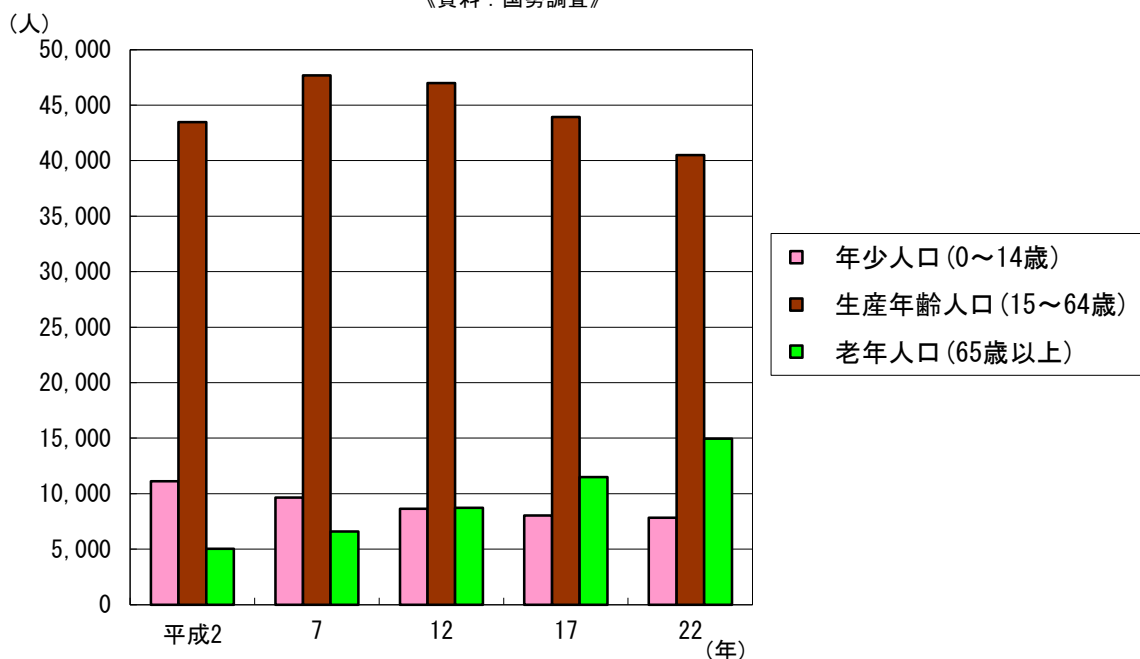

年齢3区分別人口構成比の推移 (10月1日現在)

《資料:国勢調査》

蓮田市

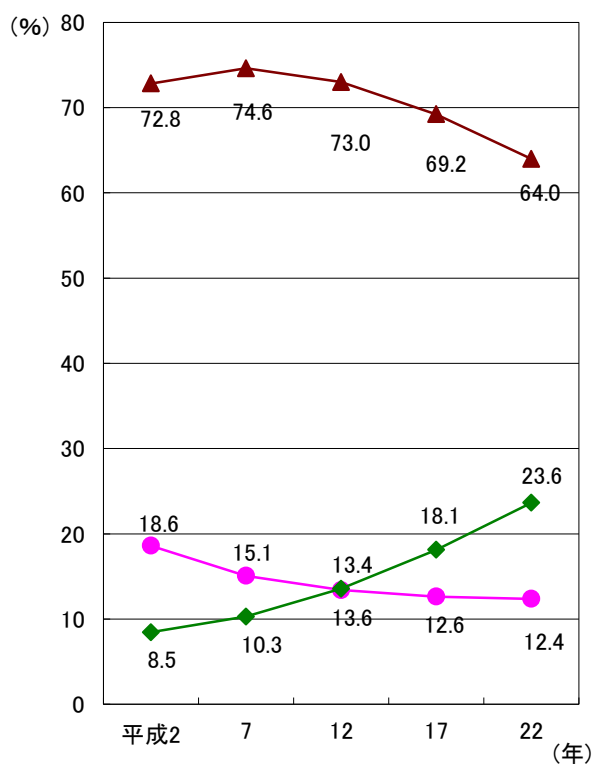

全国 (参考)

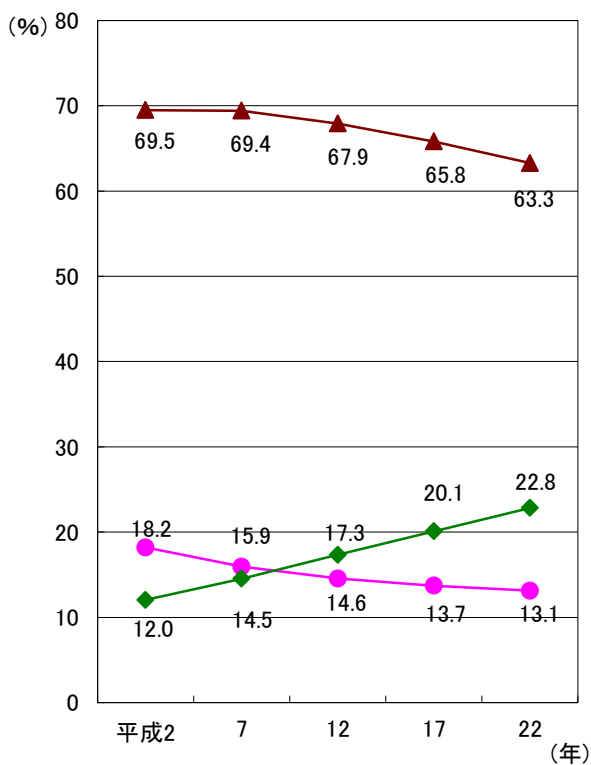

● 年少人口 (0~14歳) ▲ 生産年齢人口 (15~64歳) ◆ 老年人口 (65歳以上)

※年齢不詳人口があるため、合計が100%にならないことがある

年齢3区分別人口の推移 (10月1日現在)

～平成2年(1990年)の人口を100とした値～

《資料:国勢調査》

総数

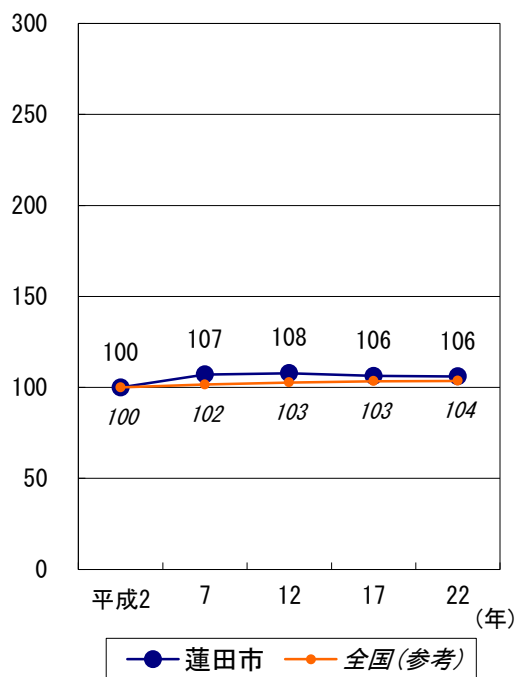

年少人口 (0～14歳)

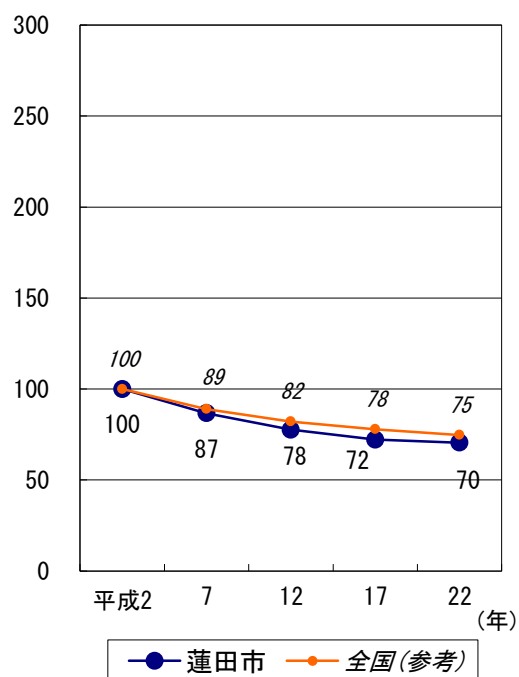

生産年齢人口 (15～64歳)

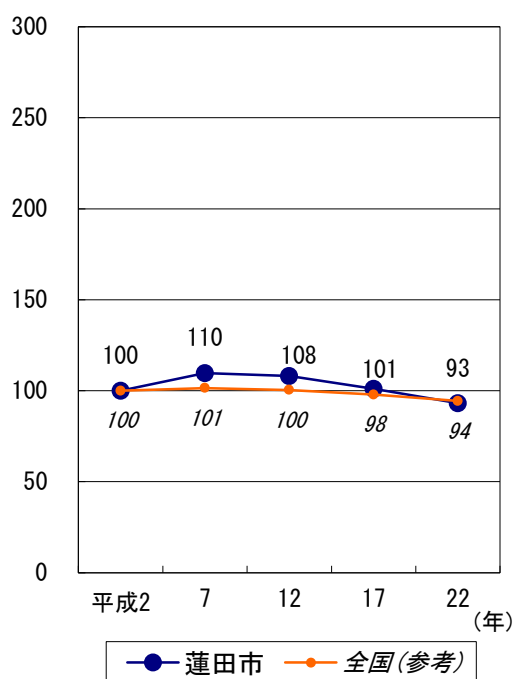

老年人口 (65歳以上)

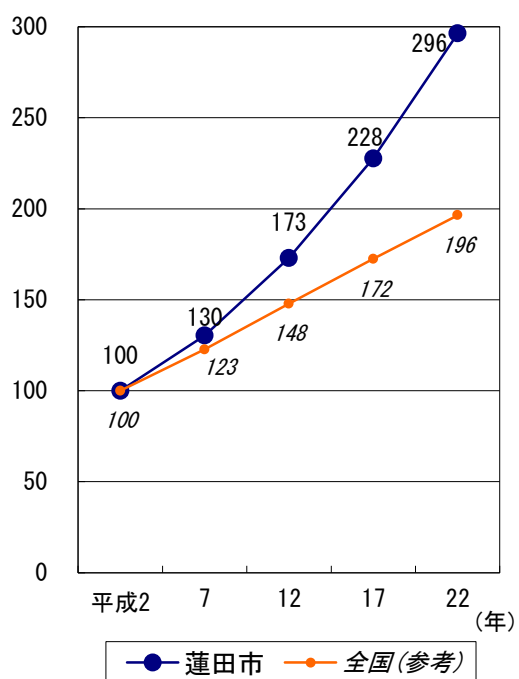

家族人員別の世帯数（一般世帯 10月1日現在）

《資料：国勢調査》

平成22年（2010年）

（23,422世帯）

平均 2.65人／世帯

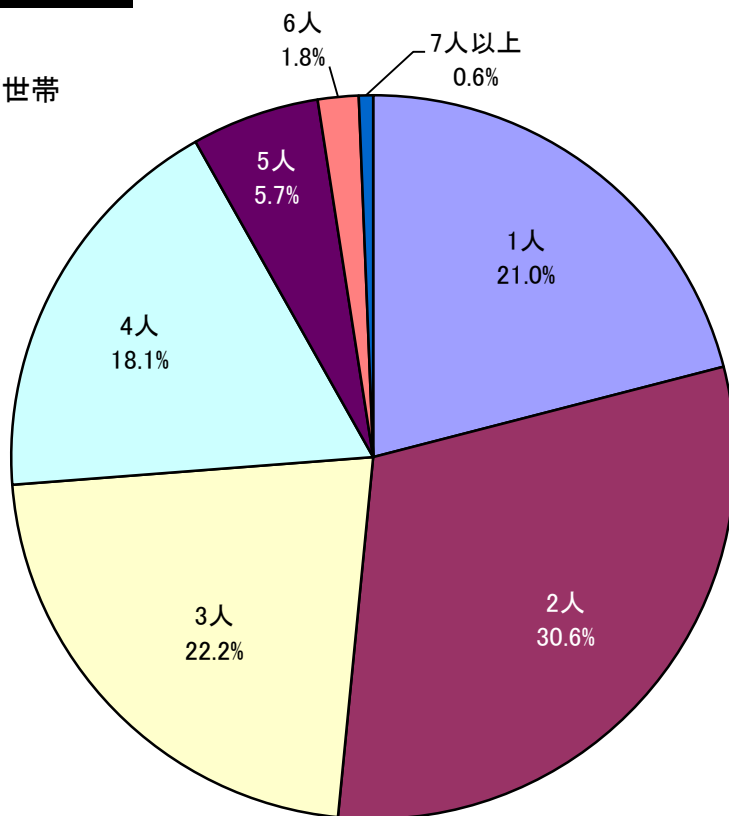

平成2年（1990年）

（17,263世帯）

平均 3.43人／世帯

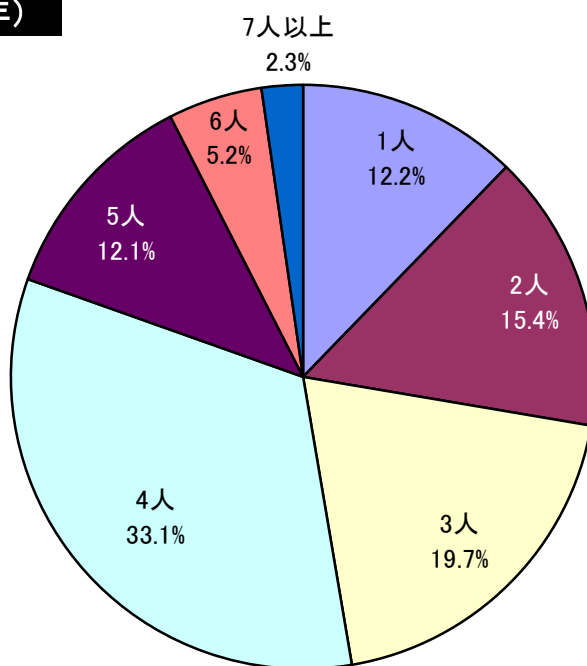

データ: 蓮田市への流入人口内訳(P37)、蓮田市からの流出人口内訳(P38～39)

市町村別の流入・流出人口（15歳以上 平成22年10月1日現在）

《資料：平成22年国勢調査》

蓮田市への流入人口

(10,185人)

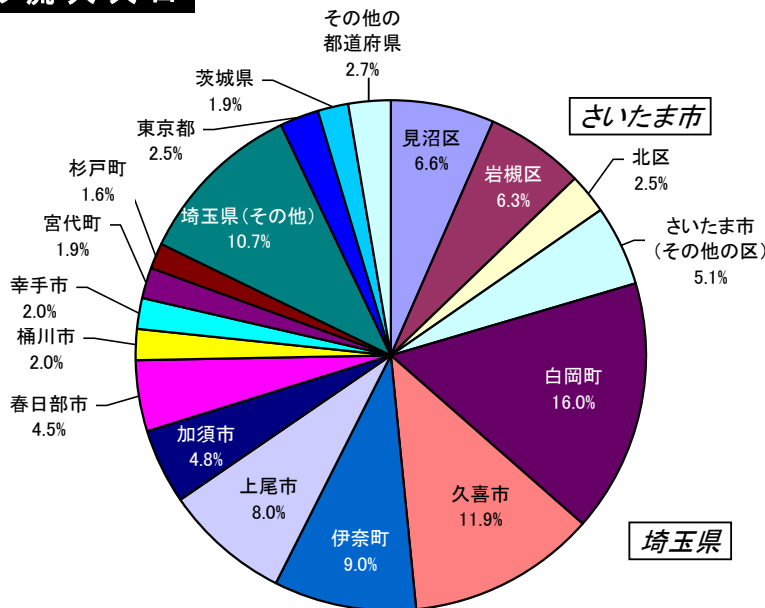

蓮田市からの流出人口

(22,281人)

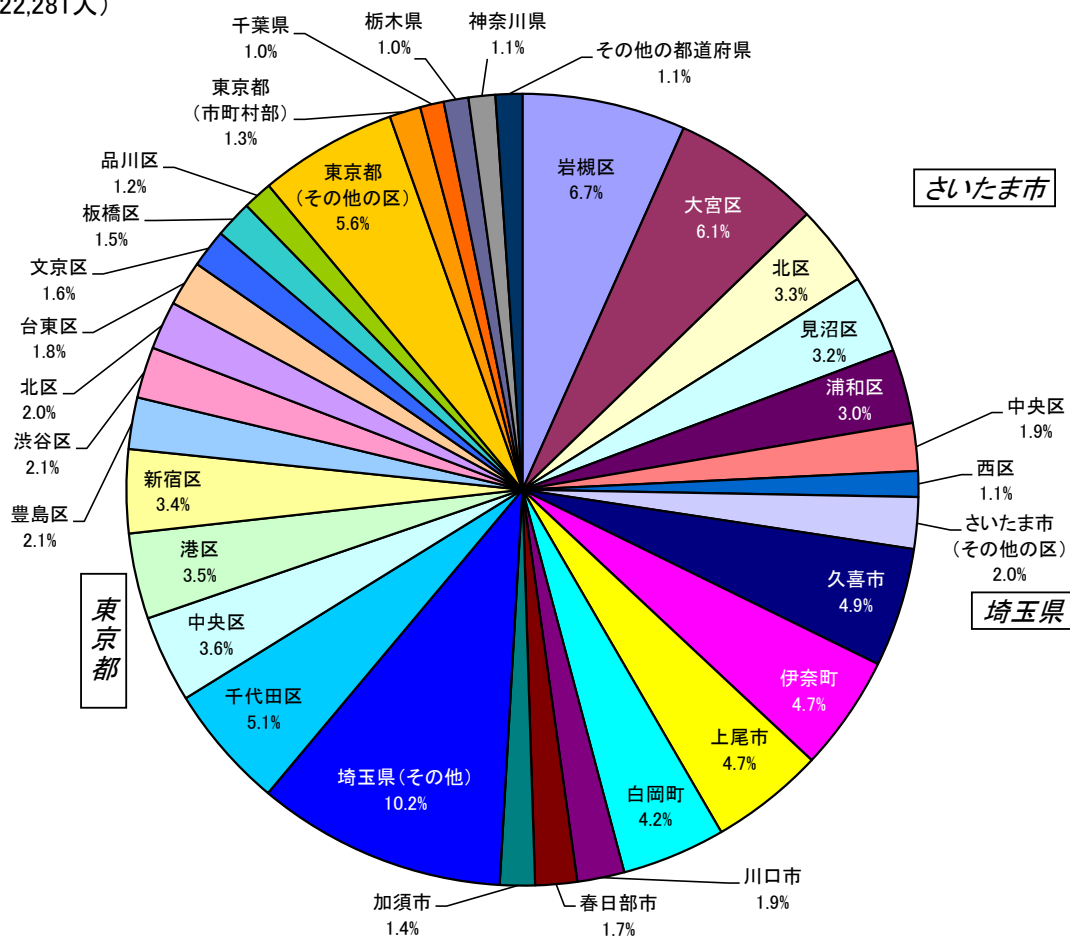

※構成比(%)については、四捨五入のため合計が100にならないことがある

産業大分類別の事業所数及び従業者数

《資料:平成24年経済センサス-活動調査》

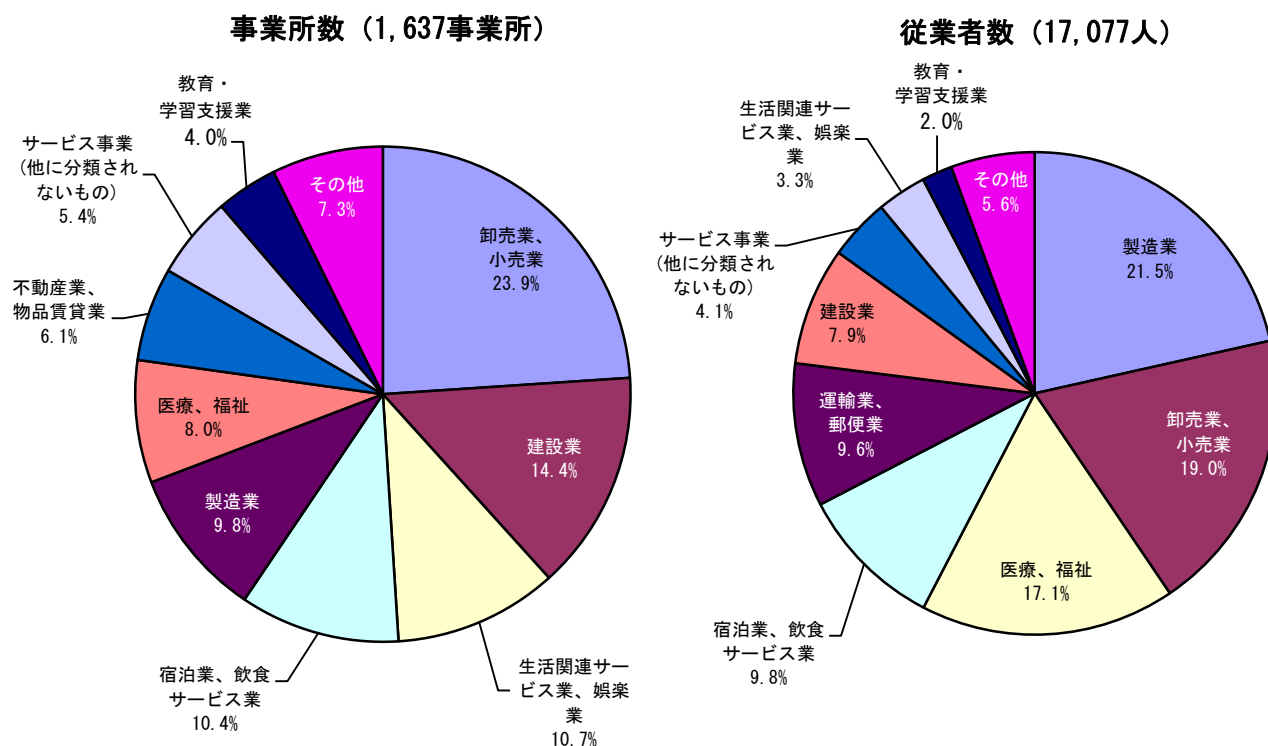

産業分類別の事業所数の推移

《資料:事業所・企業統計調査》

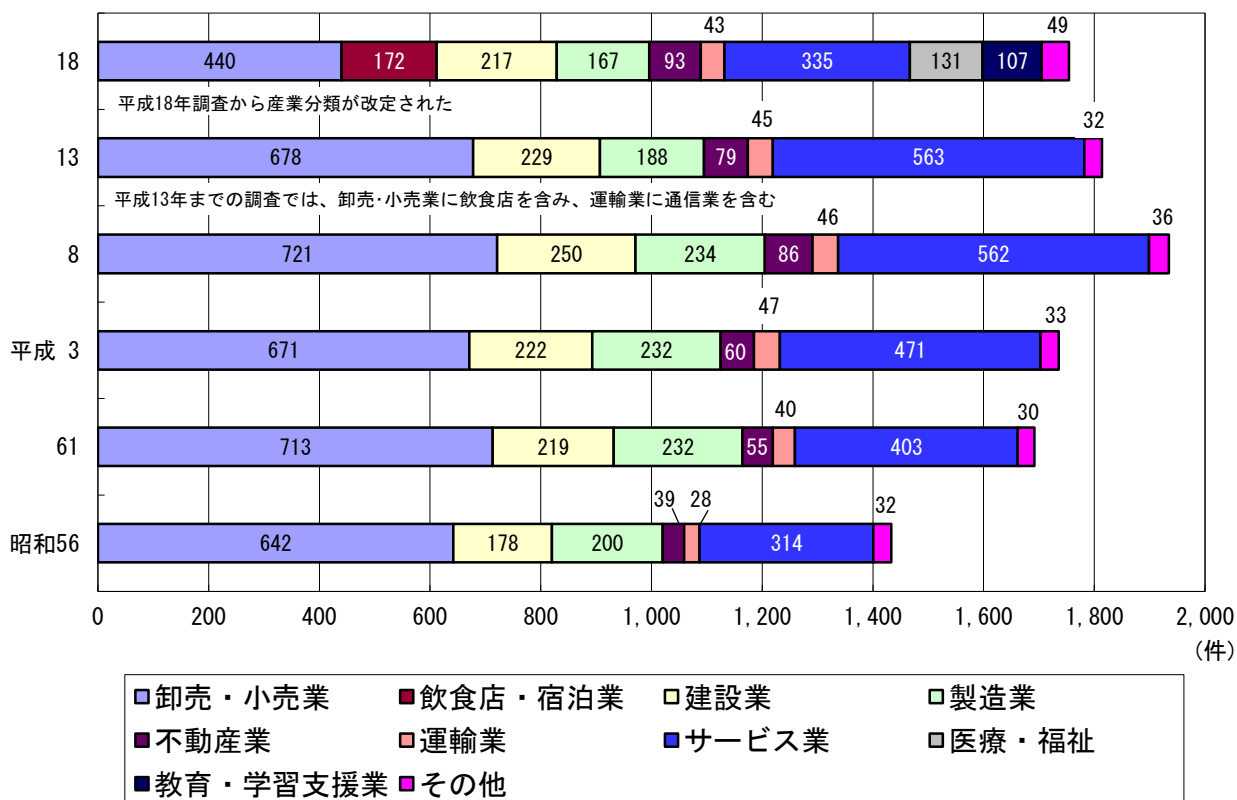

農家数の推移

《資料：農林業センサス》

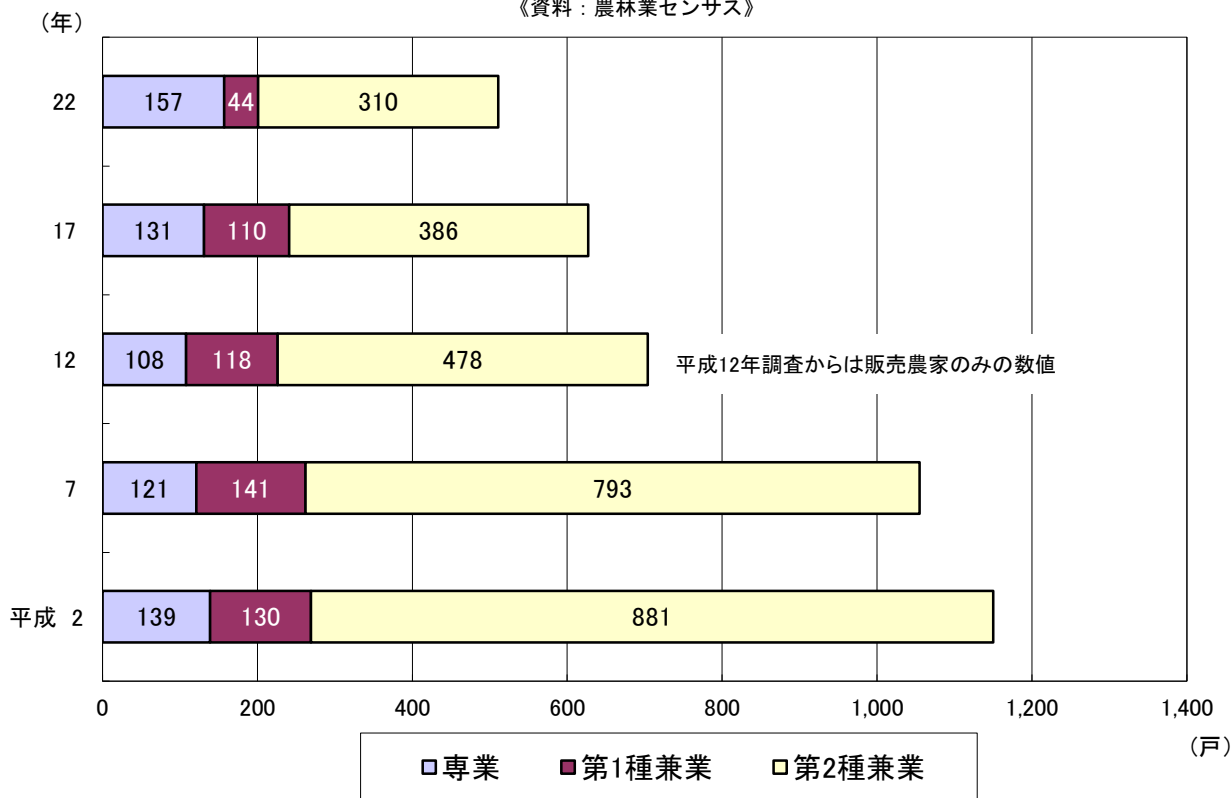

農業人口の推移

《資料：農林業センサス》

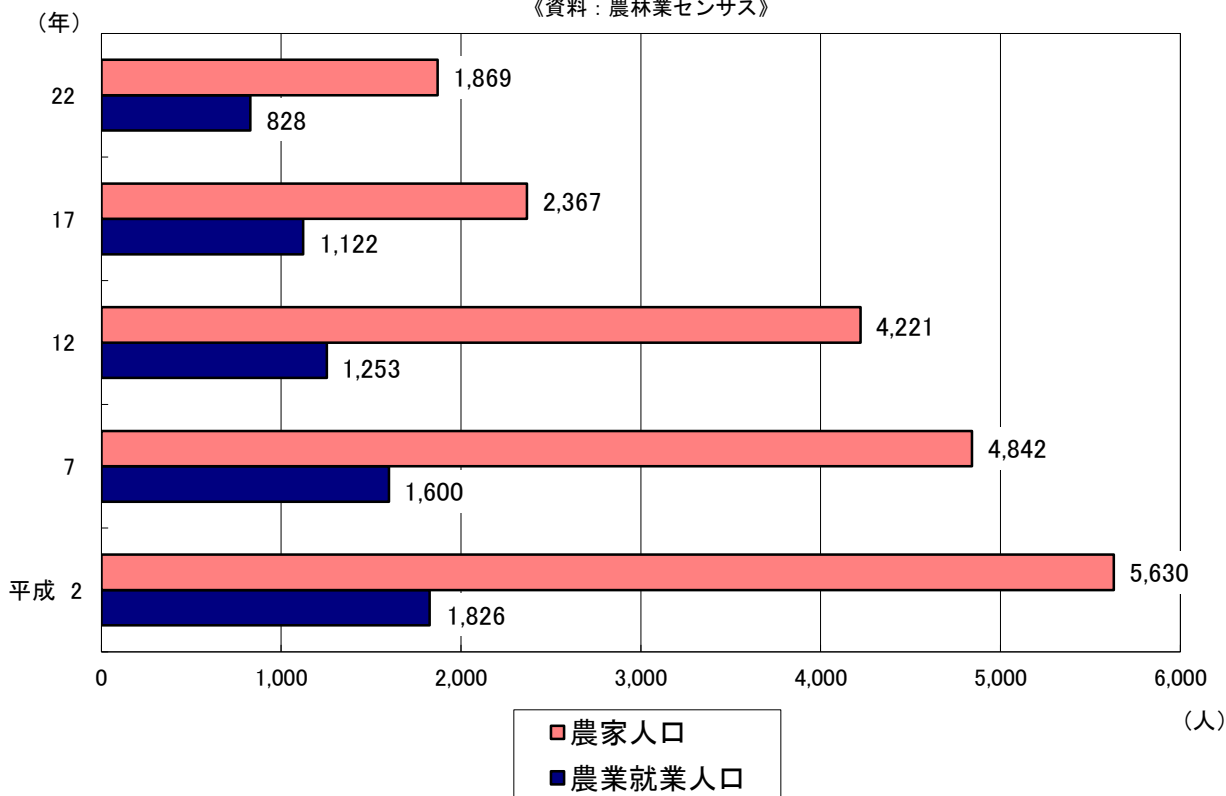

農作物別の収穫面積 (278.8ヘクタール)

《資料:2010年農林業センサス》

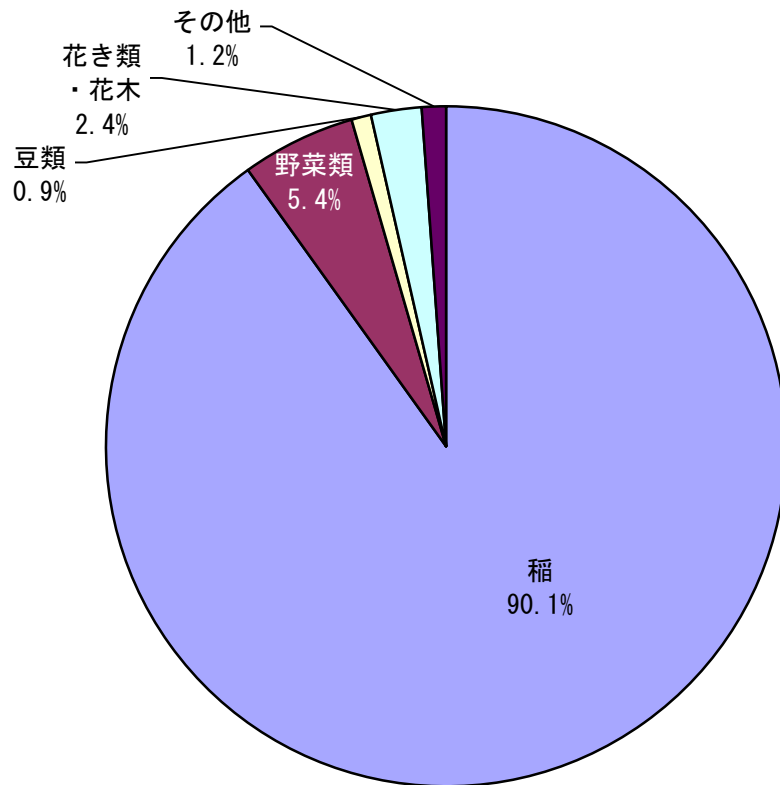

果樹栽培農家数 (180戸)

《資料:2010年農林業センサス》

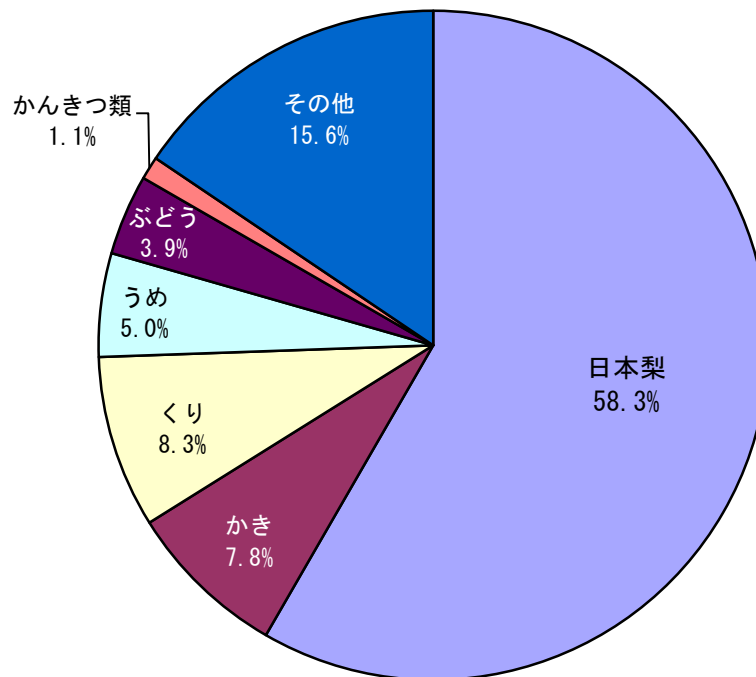

梨栽培の旧町村別の推移

《資料：農林業センサス》

農家数

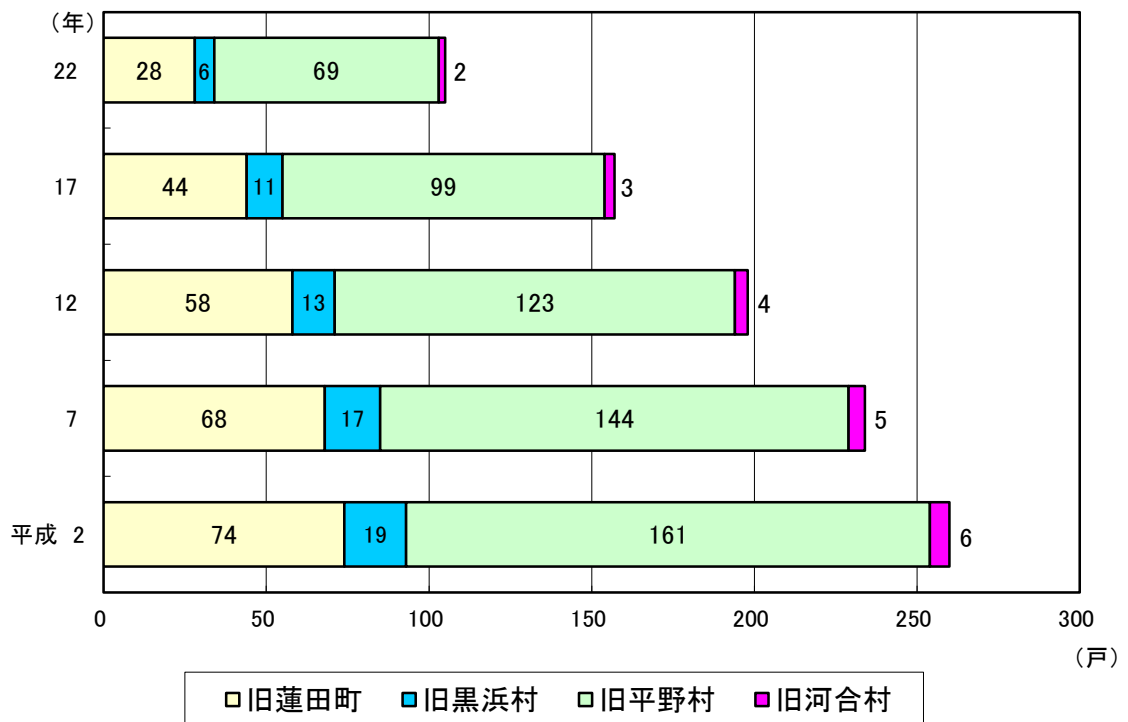

栽培面積

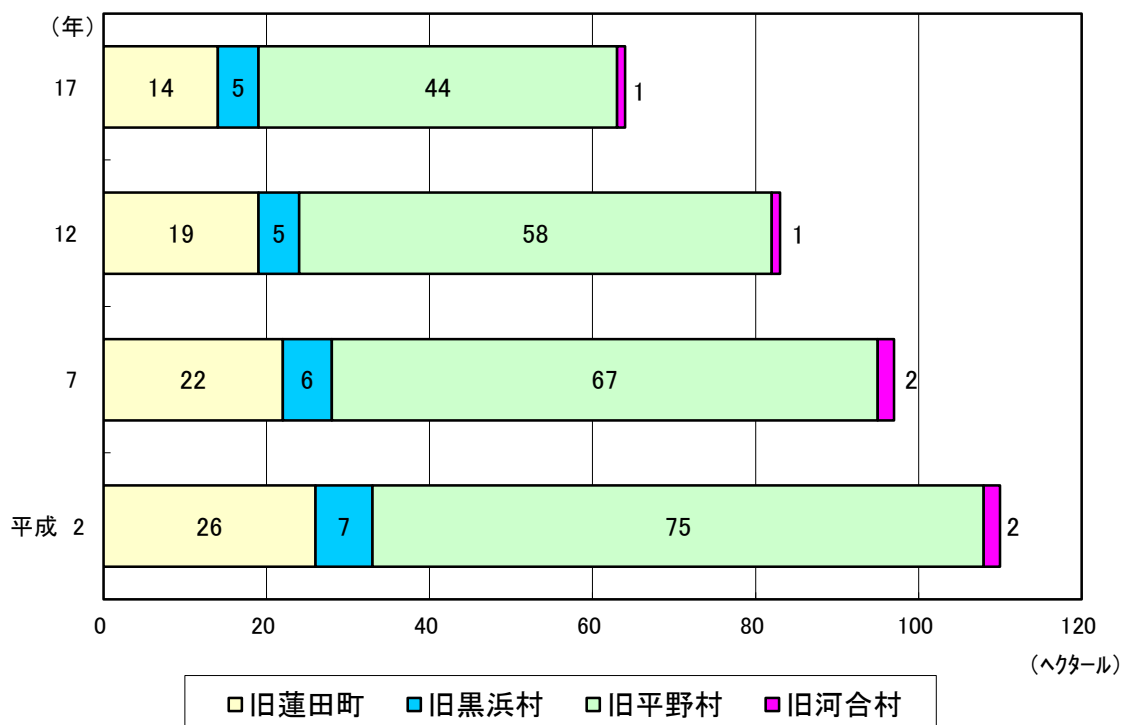

工業の推移

《資料：工業統計調査及び経済センサス》

工場数

従業者数

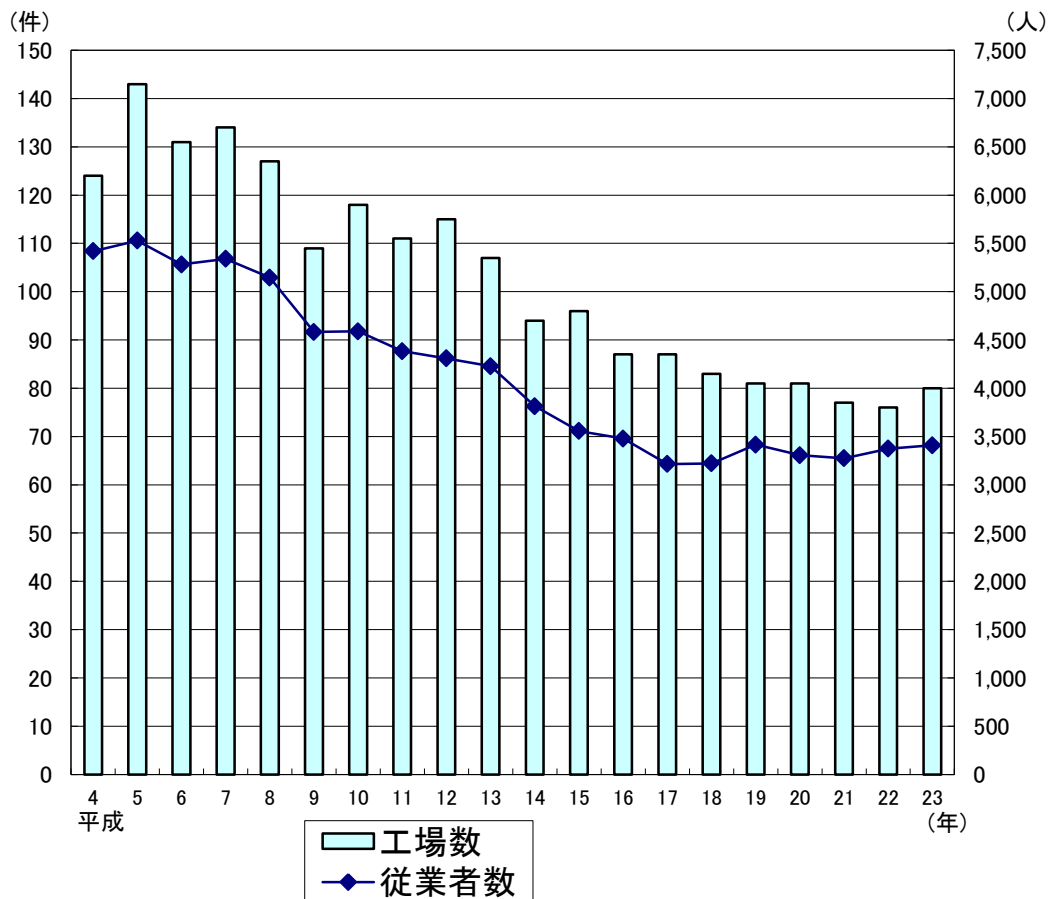

製造品出荷額等

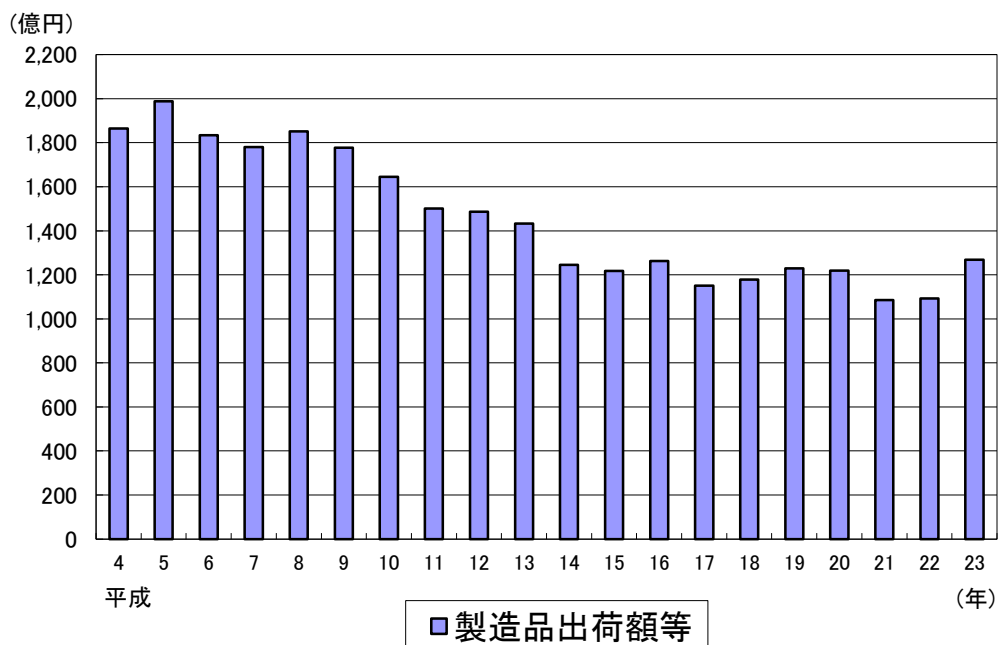

産業分類別の工場数 (80件)

《資料：平成23年経済センサスー活動調査》

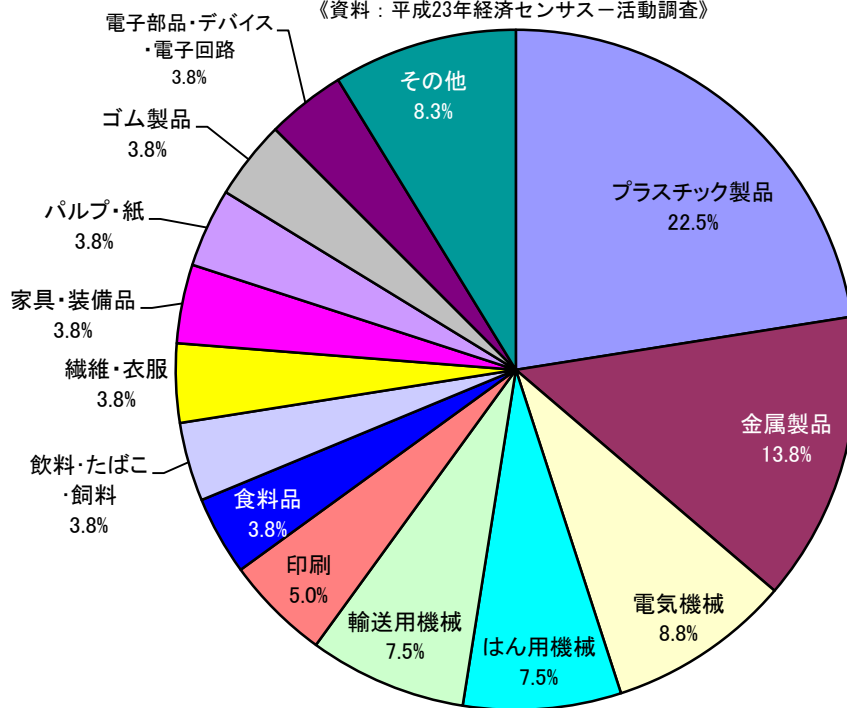

産業分類別の製造品出荷額等 (1,269億円)

《資料：平成23年経済センサスー活動調査》

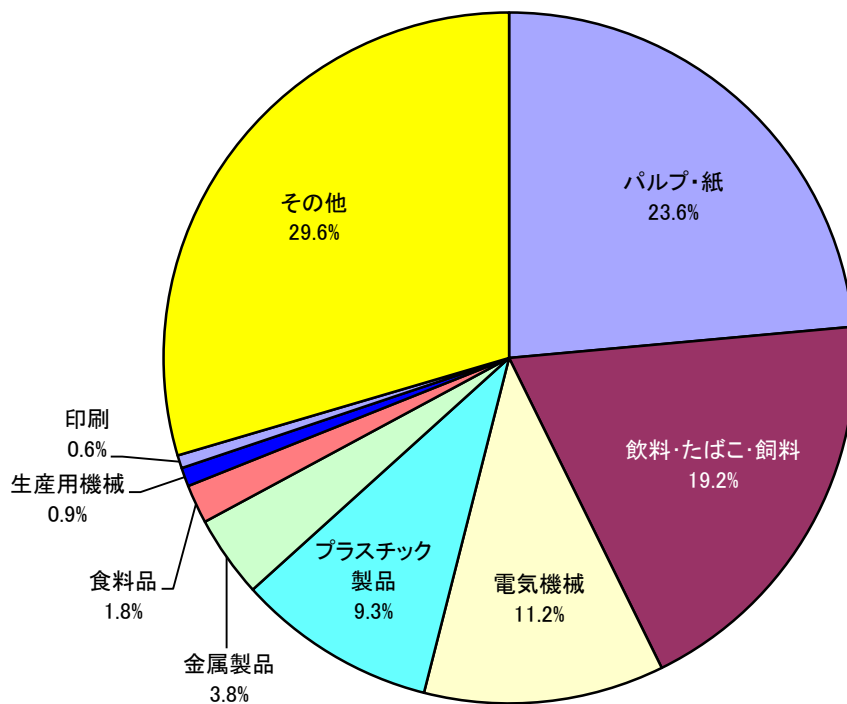

※構成比(%)については、四捨五入のため合計が100にならないことがある

商業の推移

《資料：商業統計調査》

商店数

従業者数

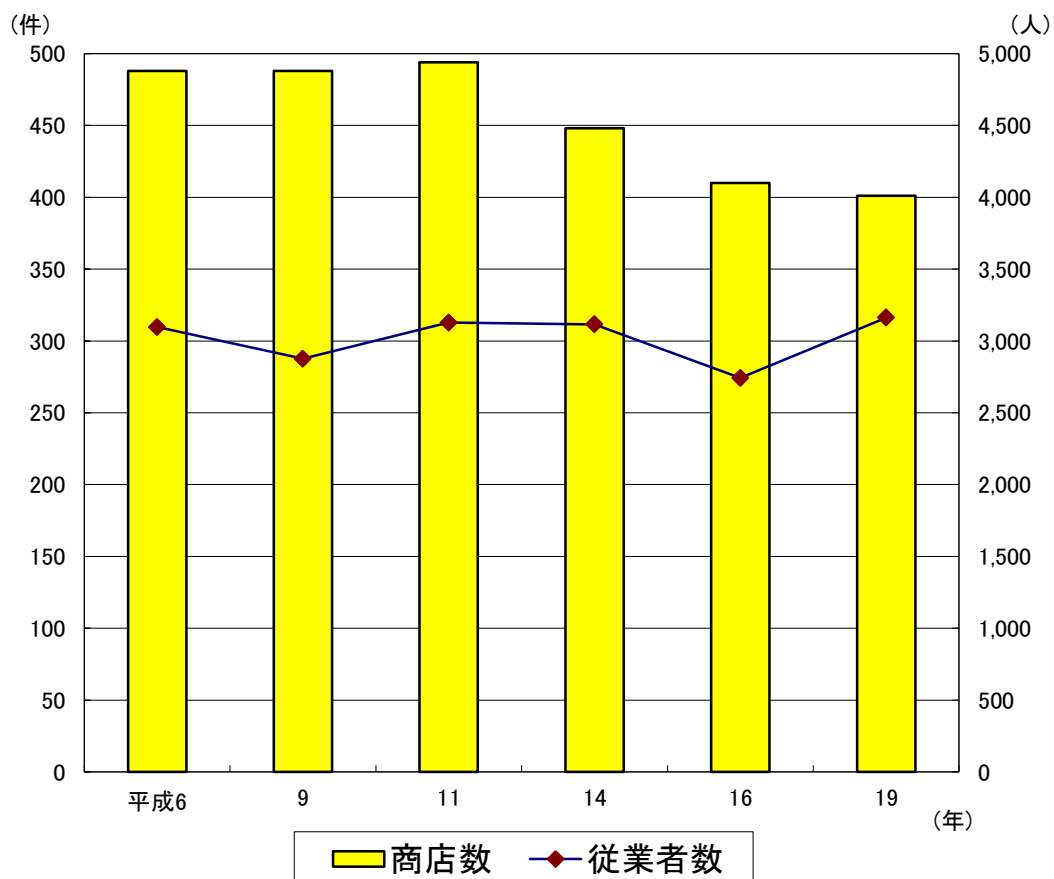

商品販売額

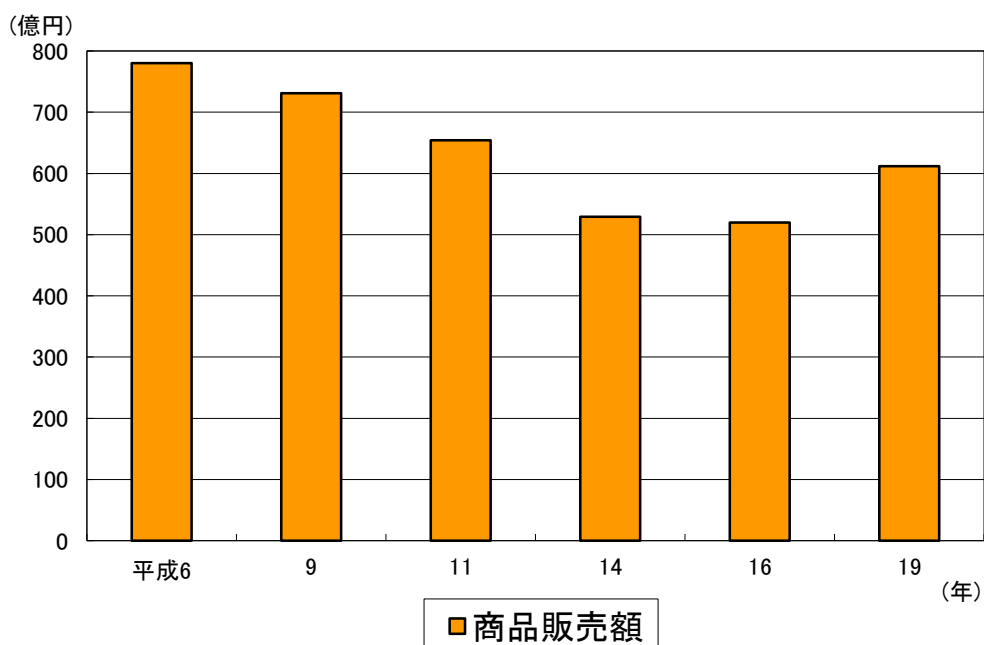

産業分類別の商店数 (401件)

《資料：平成19年商業統計調査》

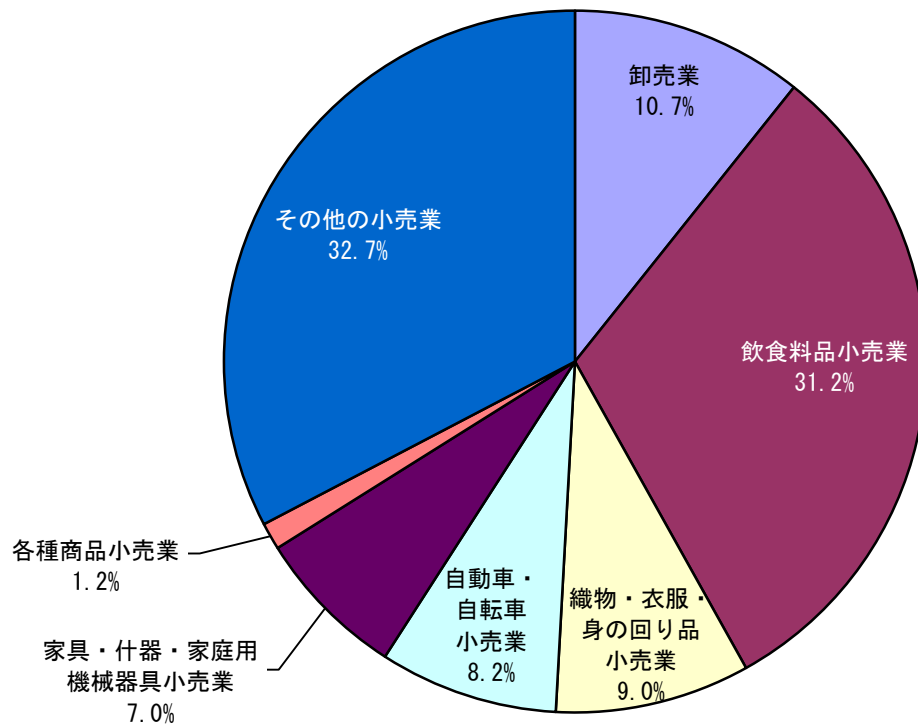

産業分類別の商品販売額 (612億円)

《資料：平成19年商業統計調査》

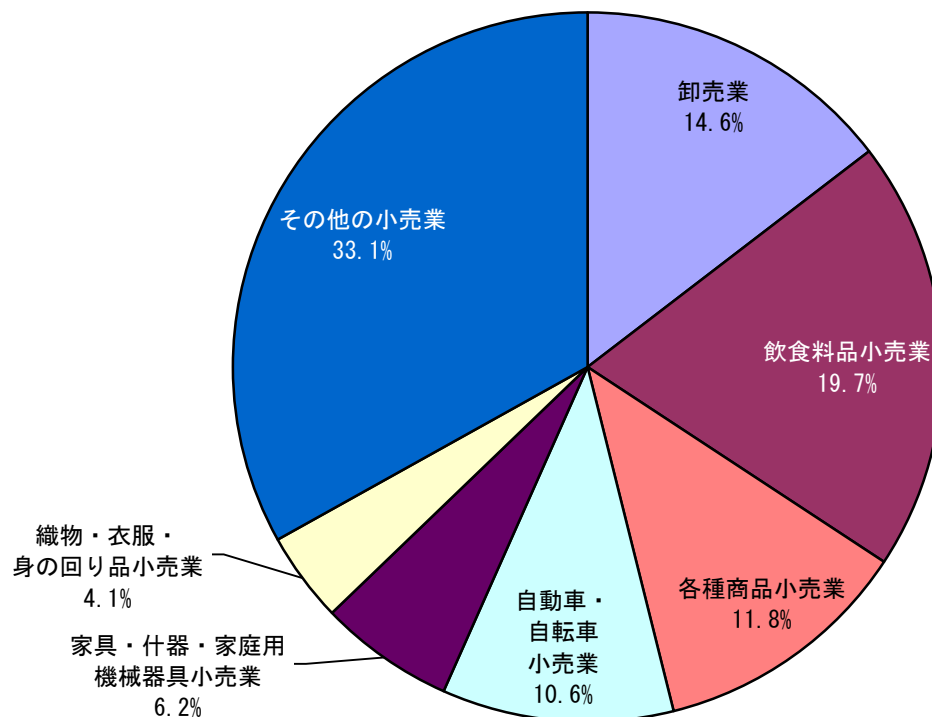

1 土地・気象

町(丁)字別面積

(単位：ヘクタール)

町(丁)字名	面積	町(丁)字名	面積	町(丁)字名	面積
本 町	7.9	大 字 黒 浜	547.6	西新宿四丁目	6.5
末 広 一 丁 目	8.1	大 字 笹 山	51.0	西新宿五丁目	10.8
末 広 二 丁 目	7.4	大 字 江 ヶ 崎	211.1	西新宿六丁目	9.2
御前橋一丁目	9.4	大 字 南 新 宿	37.0	西 城 一 丁 目	4.1
御前橋二丁目	6.0	大 字 城	26.6	西 城 二 丁 目	8.5
見 沼 町	15.7	大 字 川 島	52.3	西 城 三 丁 目	9.7
上 一 丁 目	7.7	大 字 根 金	192.4	桜 台 一 丁 目	5.2
上 二 丁 目	12.8	大 字 井 沼	113.9	桜 台 二 丁 目	5.2
関 山 一 丁 目	11.6	大 字 駒 崎	127.7	桜 台 三 丁 目	4.3
関 山 二 丁 目	12.2	大 字 上 平 野	144.9	山 ノ 内	11.6
関 山 三 丁 目	14.6	大 字 高 虫	176.6	蓮 田 一 丁 目	9.1
関 山 四 丁 目	11.5	椿 山 一 丁 目	13.9	蓮 田 二 丁 目	9.9
東 一 丁 目	4.5	椿 山 二 丁 目	8.1	蓮 田 三 丁 目	7.1
東 二 丁 目	9.4	椿 山 三 丁 目	11.1	蓮 田 四 丁 目	15.9
東 三 丁 目	12.5	椿 山 四 丁 目	14.6	蓮 田 五 丁 目	12.3
東 四 丁 目	7.5	緑 町 一 丁 目	9.8	馬 込 一 丁 目	9.9
東 五 丁 目	9.3	緑 町 二 丁 目	9.6	馬 込 二 丁 目	11.4
東 六 丁 目	10.1	緑 町 三 丁 目	6.2	馬 込 三 丁 目	7.8
大 字 蓮 田	73.5	綾 瀬	10.1	馬 込 四 丁 目	6.8
大 字 馬 込	35.2	西新宿一丁目	8.5	馬 込 五 丁 目	12.6
大 字 閨 戸	355.5	西新宿二丁目	9.3	馬 込 六 丁 目	3.6
大 字 貝 塚	109.7	西新宿三丁目	11.1		
				総 計	2,727.0

資料：都市計画課

都市計画用途地域面積

平成26年3月1日現在

区 分	面積 (ヘクタール)	構成比(%) (対総面積)	構成比(%) (対市街化区域)
総 計	2,727.0	100.0	
市 街 化 区 域	634.3	23.3	100.0
第一種低層住居専用地域	257.6	9.5	40.6
第二種低層住居専用地域	3.9	0.1	0.6
第一種中高層住居専用地域	37.3	1.4	5.9
第二種中高層住居専用地域	6.2	0.2	1.0
第一種住居地域	198.8	7.3	31.4
準住居地域	33.3	1.2	5.2
近隣商業地域	5.2	0.2	0.8
商業地域	13.4	0.5	2.1
準工業地域	30.6	1.1	4.8
工業専用地域	48.0	1.8	7.6
市 街 化 調 整 区 域	2,092.7	76.7	

資料：都市計画課

地目別面積の推移

1月1日現在（単位：ヘクタール）

年	耕 地			宅 地	山 林	原 野	雑 種 地	そ の 他
	計	田	畑					
昭和58	1,337	500	837	615	192	43	51	490
59	1,327	497	830	619	189	7	50	536
60	1,317	495	822	632	178	7	56	538
61	1,307	493	814	646	164	7	82	522
62	1,297	491	806	647	161	6	93	524
63	1,285	486	799	650	154	5	118	516
平成元	1,274	484	790	655	149	5	113	532
2	1,263	481	782	664	148	5	116	531
3	1,249	476	773	667	145	5	125	536
4	1,237	471	766	675	118	3	154	540
5	1,221	469	752	689	117	2	152	546
6	1,223	469	754	681	117	2	154	550
7	1,198	465	733	675	109	2	174	569
8	1,190	463	727	684	110	2	173	568
9	1,166	456	710	686	107	2	198	568
10	1,159	455	704	692	106	2	198	570
11	1,155	454	701	696	106	2	198	570
12	1,150	452	698	700	104	2	199	572
13	1,144	451	693	703	105	2	200	573
14	1,141	450	691	706	105	2	199	574
15	1,138	450	688	710	104	2	198	575
16	1,131	449	682	714	103	2	200	577
17	1,127	447	680	721	102	2	197	578
18	1,121	446	675	726	102	2	199	577
19	1,116	445	671	729	101	2	201	578
20	1,111	445	666	734	100	2	202	578
21	1,107	443	664	739	99	2	203	577
22	1,094	435	659	745	98	2	203	585
23	1,090	433	657	748	98	2	493	296
24	1,087	433	654	750	97	1	493	299
25	1,084	433	651	754	92	1	519	277

資料：税務課

気 象

年	気温(°C)	風速(m/s)		湿度(%)	天 侯 別 日 数				
	平 均	平 均	最 大	平 均	晴 日	曇 日	雨 日	雪 日	
平成 13	15.4	1.6	6.0	58.8	179	154	30	2	
14	15.4	1.6	9.4	57.3	164	167	33	1	
15	14.7	1.6	8.4	59.4	146	182	35	2	
16	15.8	1.6	20.0	57.8	197	138	28	3	
17	14.8	1.3	10.3	64.7	177	160	27	1	
18	15.1	1.1	6.7	67.4	153	180	31	1	
19	15.6	1.1	6.6	65.6	186	149	30	-	
20	15.1	1.0	8.0	65.5	173	164	27	2	
21	15.4	1.1	9.8	67.2	189	144	31	1	
22	15.7	1.0	8.0	68.9	210	119	36	-	
23	15.2	0.9	27.0	56.2	207	132	24	2	
24	15.0	1.1	25.5	58.2	195	130	40	1	
平成 24 年	1月	2.8	0.8	14.8	68.8	21	8	2	-
	2月	3.7	0.8	13.9	54.3	16	10	2	1
	3月	7.3	1.1	17.9	56.5	16	9	6	-
	4月	13.6	2.0	22.4	57.0	14	12	4	-
	5月	18.6	1.3	15.2	57.1	14	10	7	-
	6月	20.7	1.5	20.1	58.5	10	18	2	-
	7月	26.2	1.3	13.9	59.0	11	18	2	-
	8月	28.7	1.2	11.6	57.4	21	9	1	-
	9月	25.0	1.1	25.5	60.6	16	10	4	-
	10月	17.7	0.7	14.3	59.0	20	9	2	-
	11月	10.4	0.6	13.0	57.3	17	9	4	-
	12月	5.1	0.9	14.3	53.4	19	8	4	-

資料：消防課

2 人 口

人口と世帯

4月1日現在

年	世帯数	人 口			対前年人口 増減率(%)	1世帯 あたり人員	人口密度 (人/km ²)
		計	男	女			
昭和 38	4,014	22,094	10,848	11,246	2.72	5.50	810
39	4,579	22,632	11,246	11,386	2.44	4.94	830
40	4,935	23,749	11,839	11,910	4.94	4.81	871
41	5,343	25,145	12,605	12,540	5.88	4.71	871
42	5,814	26,341	13,211	13,130	4.76	4.53	922
43	6,147	27,576	13,848	13,728	4.69	4.49	966
44	6,733	29,099	14,659	14,440	5.52	4.32	1,011
45	7,182	30,598	15,458	15,140	5.15	4.26	1,067
46	7,889	32,487	16,397	16,090	6.17	4.12	1,122
47	8,534	34,459	17,390	17,069	6.07	4.04	1,191
48	9,014	35,796	18,121	17,675	3.88	3.97	1,264
49	9,344	36,797	18,637	18,160	2.80	3.94	1,313
50	10,394	38,140	19,233	18,907	3.65	3.67	1,349
51	10,845	39,672	19,999	19,673	4.02	3.66	1,399
52	11,200	40,995	20,659	20,336	3.33	3.66	1,455
53	11,587	42,466	21,351	21,115	3.59	3.66	1,503
54	11,920	43,591	21,981	21,610	2.65	3.66	1,557
55	12,265	44,781	22,631	22,150	2.73	3.65	1,598
56	12,837	46,660	23,509	23,151	4.20	3.63	1,642
57	13,667	49,396	24,884	24,512	5.86	3.61	1,711
58	14,036	50,794	25,526	25,268	2.83	3.62	1,811
59	14,396	51,939	26,056	25,883	2.25	3.61	1,863
60	15,004	53,611	26,881	26,730	3.22	3.57	1,905
61	15,326	54,354	27,296	27,058	1.39	3.55	1,966
62	15,706	55,333	27,780	27,553	1.80	3.52	1,993
63	16,355	56,929	28,607	28,322	2.88	3.48	2,029
平成 元	16,946	58,195	29,232	28,963	2.22	3.43	2,088
2	17,600	59,398	29,851	29,547	2.07	3.37	2,134
3	18,133	60,112	30,223	29,889	1.20	3.32	2,178
4	18,696	60,802	30,567	30,235	1.15	3.25	2,204
5	19,426	61,967	31,154	30,813	1.92	3.19	2,230
6	20,061	63,117	31,716	31,401	1.86	3.15	2,272
7	20,555	63,690	31,985	31,705	0.91	3.10	2,315
8	21,004	64,229	32,275	31,954	0.85	3.06	2,336
9	21,541	64,792	32,591	32,201	0.88	3.01	2,355
10	21,882	64,967	32,613	32,354	0.27	2.97	2,376
11	22,179	65,006	32,635	32,371	0.06	2.93	2,382
12	22,426	64,852	32,521	32,331	△0.24	2.89	2,384
13	22,727	64,917	32,528	32,389	0.10	2.86	2,378
14	23,134	65,008	32,585	32,423	0.14	2.81	2,381
15	23,397	64,899	32,497	32,402	△0.17	2.77	2,384
16	23,764	64,795	32,477	32,318	△0.16	2.73	2,380
17	23,871	64,369	32,298	32,071	△0.66	2.70	2,376
18	24,134	64,233	32,210	32,023	△0.21	2.66	2,360
19	24,363	63,990	32,041	31,949	△0.38	2.63	2,355
20	24,735	64,028	32,016	32,012	0.06	2.59	2,347
21	25,100	64,083	32,087	31,996	0.09	2.55	2,350
22	25,274	63,864	31,929	31,935	△0.34	2.53	2,342
23	25,546	63,796	31,922	31,874	△0.11	2.50	2,339
24	25,781	63,543	31,781	31,762	△0.40	2.46	2,330
25	25,784	63,321	31,653	31,668	△0.35	2.46	2,322

資料：政策財政課

人口異動

年 度	自 然 動 態			社 会 動 態			計 A + B
	出 生	死 亡	差 引 A	転 入	転 出	差 引 B	
昭和 47	842	190	652	2,642	1,957	685	1,337
48	782	207	575	2,442	2,016	426	1,001
49	758	212	546	2,672	1,875	797	1,343
50	686	176	510	3,036	2,014	1,022	1,532
51	639	202	437	2,834	1,948	886	1,323
52	649	191	458	2,883	1,870	1,013	1,471
53	588	192	396	2,959	2,230	729	1,125
54	587	219	368	2,810	1,988	822	1,190
55	486	194	292	3,456	1,869	1,587	1,879
56	571	216	355	4,260	1,879	2,381	2,736
57	590	196	394	3,110	2,106	1,004	1,398
58	495	218	277	2,807	1,939	868	1,145
59	560	223	337	3,363	2,028	1,335	1,672
60	524	231	293	2,640	2,190	450	743
61	494	218	276	2,824	2,121	703	979
62	480	261	219	3,464	2,087	1,377	1,596
63	473	264	209	3,299	2,242	1,057	1,266
平成 元	472	248	224	3,225	2,258	967	1,191
2	473	285	188	3,021	2,509	512	700
3	481	313	168	3,179	2,678	501	669
4	521	330	191	3,875	2,922	953	1,144
5	587	318	269	3,797	2,939	858	1,127
6	602	353	249	3,663	3,356	307	556
7	590	348	242	3,633	3,351	282	524
8	610	349	261	3,692	3,406	286	547
9	578	353	225	3,248	3,319	△ 71	154
10	568	380	188	3,004	3,171	△ 167	21
11	593	365	228	2,983	3,355	△ 372	△ 144
12	557	400	157	3,030	3,147	△ 117	40
13	587	386	201	3,064	3,184	△ 120	81
14	572	412	160	2,976	3,230	△ 254	△ 94
15	577	425	152	3,032	3,288	△ 256	△ 104
16	553	440	113	2,723	3,262	△ 539	△ 426
17	549	424	125	2,866	3,127	△ 261	△ 136
18	489	494	△ 5	2,673	2,916	△ 243	△ 248
19	509	496	13	2,809	2,811	△ 2	11
20	554	476	78	2,583	2,643	△ 60	18
21	486	502	△ 16	2,336	2,561	△ 225	△ 241
22	463	543	△ 80	2,306	2,369	△ 63	△ 143
23	425	524	△ 99	2,321	2,443	△ 122	△ 221
24	510	545	△ 35	2,273	2,430	△ 157	△ 192

※平成24年度より、外国人住民の異動を含む。

資料：市民課

町(丁)字別の人口と世帯

平成25年4月1日現在

町(丁)字名	世帯数	人 口			町(丁)字名	世帯数	人 口		
		計	男	女			計	男	女
本 町	163	287	141	146	椿山一丁目	406	997	493	504
末広一丁目	305	673	322	351	椿山二丁目	198	484	226	258
末広二丁目	214	496	241	255	椿山三丁目	408	969	455	514
御前橋一丁目	345	787	380	407	椿山四丁目	423	1,018	505	513
御前橋二丁目	202	490	241	249	緑町一丁目	374	886	431	455
見 沼 町	586	1,392	695	697	緑町二丁目	362	862	414	448
上 一 丁 目	215	493	233	260	緑町三丁目	212	493	267	226
上 二 丁 目	336	794	400	394	綾 瀬	420	1,039	503	536
関山一丁目	330	878	426	452	西新宿一丁目	220	543	286	257
関山二丁目	382	916	462	454	西新宿二丁目	327	807	416	391
関山三丁目	421	1,030	533	497	西新宿三丁目	296	751	388	363
関山四丁目	399	1,025	508	517	西新宿四丁目	293	781	379	402
東 一 丁 目	256	499	243	256	西新宿五丁目	326	811	405	406
東 二 丁 目	263	539	284	255	西新宿六丁目	200	503	245	258
東 三 丁 目	401	904	432	472	西城一丁目	136	373	199	174
東 四 丁 目	188	454	229	225	西城二丁目	347	879	445	434
東 五 丁 目	464	1,097	537	560	西城三丁目	279	719	379	340
東 六 丁 目	450	1,072	524	548	桜台一丁目	171	426	219	207
大字蓮田	143	403	210	193	桜台二丁目	225	544	278	266
大字馬込	29	91	48	43	桜台三丁目	128	331	172	159
大字閨戸	2,092	5,034	2,439	2,595	山 ノ 内	202	593	302	291
大字貝塚	234	610	289	321	蓮田一丁目	382	874	438	436
大字黒浜	3,595	9,331	4,767	4,564	蓮田二丁目	364	928	462	466
大字笹山	180	448	224	224	蓮田三丁目	220	490	239	251
大字江ヶ崎	697	1,723	858	865	蓮田四丁目	397	886	402	484
大字南新宿	300	830	409	421	蓮田五丁目	307	780	408	372
大 字 城	83	246	124	122	馬込一丁目	417	960	488	472
大字川島	368	821	429	392	馬込二丁目	556	1,310	671	639
大字根金	839	2,004	1,038	966	馬込三丁目	191	507	246	261
大字井沼	573	1,480	741	739	馬込四丁目	277	631	313	318
大字駒崎	367	901	476	425	馬込五丁目	383	987	494	493
大字上平野	280	772	381	391	馬込六丁目	306	739	363	376
大字高虫	331	900	458	442					
					総 数	25,784	63,321	31,653	31,668

資料：政策財政課

年齢別人口

平成25年4月1日現在

年齢	計	男	女	年齢	計	男	女	年齢	計	男	女
0~4	2,375	1,257	1,118	35 ~39	4,778	2,443	2,335	70 ~74	4,509	2,285	2,224
0	496	260	236	35	890	466	424	70	1,040	531	509
1	427	218	209	36	894	490	404	71	1,099	533	566
2	457	241	216	37	925	470	455	72	902	470	432
3	479	248	231	38	983	475	508	73	777	379	398
4	516	290	226	39	1,086	542	544	74	691	372	319
5~9	2,557	1,351	1,206	40 ~44	4,911	2,600	2,311	75 ~79	3,108	1,514	1,594
5	505	258	247	40	1,050	563	487	75	736	382	354
6	478	244	234	41	1,062	559	503	76	647	307	340
7	521	284	237	42	947	497	450	77	673	319	354
8	524	280	244	43	956	490	466	78	555	257	298
9	529	285	244	44	896	491	405	79	497	249	248
10 ~14	2,669	1,393	1,276	45 ~49	3,910	2,102	1,808	80 ~84	1,866	780	1,086
10	519	272	247	45	918	510	408	80	476	219	257
11	538	291	247	46	687	383	304	81	395	168	227
12	536	279	257	47	825	442	383	82	368	153	215
13	543	267	276	48	791	406	385	83	323	128	195
14	533	284	249	49	689	361	328	84	304	112	192
15 ~19	2,755	1,447	1,308	50 ~54	3,347	1,675	1,672	85 ~89	1,062	383	679
15	548	273	275	50	675	351	324	85	280	120	160
16	563	316	247	51	687	345	342	86	259	97	162
17	536	286	250	52	662	332	330	87	214	74	140
18	541	273	268	53	627	313	314	88	161	53	108
19	567	299	268	54	696	334	362	89	148	39	109
20 ~24	2,968	1,451	1,517	55 ~59	3,889	1,913	1,976	90 ~94	441	112	329
20	541	263	278	55	658	319	339	90	117	26	91
21	603	319	284	56	741	354	387	91	99	22	77
22	586	287	299	57	813	399	414	92	89	25	64
23	610	281	329	58	848	423	425	93	82	22	60
24	628	301	327	59	829	418	411	94	54	17	37
25 ~29	3,379	1,703	1,676	60 ~64	5,389	2,640	2,749	95 ~99	137	24	113
25	638	312	326	60	946	466	480	95	48	12	36
26	632	305	327	61	1,017	505	512	96	28	6	22
27	704	364	340	62	1,036	506	530	97	23	1	22
28	670	338	332	63	1,202	608	594	98	25	2	23
29	735	384	351	64	1,188	555	633	99	13	3	10
30 ~34	3,956	2,015	1,941	65 ~69	5,298	2,562	2,736	100~	17	3	14
30	762	383	379	65	1,362	632	730				
31	776	406	370	66	1,117	536	581				
32	735	376	359	67	727	357	370				
33	843	424	419	68	943	463	480				
34	840	426	414	69	1,149	574	575				

区 分	計	構成比	男	女
年少人口(0~14歳)	7,601	12.00%	4,001	3,600
生産年齢人口(15~64歳)	39,282	62.04%	19,989	19,293
老年人口(65歳以上)	16,438	25.96%	7,663	8,775
総 数	63,321	100.00%	31,653	31,668

平均年齢(歳)		
全体	男	女
46.29	45.24	47.35

資料：政策財政課

平均年齢

4月1日現在（単位：歳）

年	全体	男	女	年	全体	男	女
平成6	37.36	36.88	37.85	平成16	42.34	41.52	43.17
7	37.85	37.36	38.34	17	42.89	42.03	43.77
8	38.36	37.89	38.83	18	43.35	42.42	44.28
9	38.82	38.30	39.34	19	43.81	42.89	44.73
10	39.36	38.79	39.94	20	44.17	43.23	45.11
11	39.90	39.29	40.51	21	44.53	43.52	45.55
12	40.42	39.78	41.06	22	44.99	43.97	46.02
13	40.92	40.25	41.60	23	45.40	44.32	46.48
14	41.37	40.66	42.08	24	45.90	44.81	46.99
15	41.86	41.15	42.58	25	46.29	45.24	47.35

資料：政策財政課

外国人国籍別人口（旧外国人登録者数）

4月1日現在

年	総数	中国	韓国・朝鮮	アメリカ	その他		
昭和58	29	1	18	3	7		
59	28	1	17	3	7		
60	42	3	25	2	12		
61	42	5	22	2	13		
62	44	4	25	2	13		
63	63	10	28	5	20		
平成元	72	13	28	6	25		
2	91	11	37	6	37		
3	136	19	32	4	81		
4	183	21	38	4	120		
5	231	42	37	3	149		
6	250	46	42	9	153		
7	294	55	43	7	189		
8	316	73	51	-	192		
9	348	85	54	9	200		
10	343	84	52	9	198		
11	337	79	54	7	197		
12	364	85	55	12	212		
13	378	93	56	10	219		
14	419	87	49	14	269		
15	421	98	57	15	251		
16	456	116	52	15	273		
17	412	115	50	14	233		
18	392	98	45	17	232		
年	総数	中国	韓国・朝鮮	フィリピン	ブラジル	アメリカ	その他
平成19	390	122	51	65	68	15	69
20	409	139	56	67	62	14	71
21	458	167	57	62	83	17	72
22	463	184	56	59	70	15	79
23	446	177	60	56	54	6	93
24	421	167	62	48	42	9	93
25	428	172	61	50	35	7	103

資料：市民課

3 国勢調査

人口の推移

10月1日現在

年 (西 曆)	計	男	女	調 査
大正 9 年 (1920年)	11,191	5,509	5,682	第 1回 国勢調査
14 年 (1925年)	11,469	5,639	5,830	第 2回 "
昭和 5 年 (1930年)	12,066	5,968	6,098	第 3回 "
10 年 (1935年)	12,480	6,147	6,333	第 4回 "
15 年 (1940年)	13,239	6,646	6,593	第 5回 "
22 年 (1947年) †	18,521	9,056	9,465	第 6回 "
25 年 (1950年)	19,268	9,538	9,730	第 7回 "
30 年 (1955年)	20,016	9,906	10,110	第 8回 "
35 年 (1960年)	20,743	10,299	10,444	第 9回 "
40 年 (1965年)	25,070	12,643	12,427	第10回 "
45 年 (1970年)	31,935	16,106	15,829	第11回 "
50 年 (1975年)	39,043	19,740	19,303	第12回 "
55 年 (1980年)	45,594	23,000	22,594	第13回 "
60 年 (1985年)	53,991	27,074	26,917	第14回 "
平成 2 年 (1990年)	59,706	29,953	29,753	第15回 "
7 年 (1995年)	63,920	32,010	31,910	第16回 "
12 年 (2000年)	64,386	32,139	32,247	第17回 "
17 年 (2005年)	63,474	31,733	31,741	第18回 "
22 年 (2010年)	63,309	31,545	31,764	第19回 "

†第6回は、終戦直後のため昭和20年ではなく昭和22年に実施された

資料：国勢調査

人口集中地区 † の人口の推移

10月1日現在

年	人口集中地区人口	面積 (km ²)	人口密度 (人/km ²)	総人口に占める割合 (%)
昭和 35	4,688	0.5	9,376	22.6
40	7,495	1.1	6,814	29.9
45	12,075	2.0	6,038	37.8
50	15,888	2.6	6,111	40.7
55	20,838	3.3	6,315	45.7
60	28,877	3.9	7,404	53.5
平成 2	36,255	5.6	6,474	60.7
7	40,680	5.8	7,014	63.6
12	41,329	5.96	6,934	64.2
17	40,759	6.00	6,793	64.2
22	40,787	6.08	6,708	64.4

†人口密度が高い地域のこと。4,000人/km²以上の国勢調査区が隣接して人口5,000人以上の地域を構成する場合、この地域を人口集中地区 (D・I・D) という。

資料：国勢調査

年齢階層別人口の推移

10月1日現在

年 齢	平成 2			7			12			17			22		
	計	男	女	計	男	女	計	男	女	計	男	女	計	男	女
0～4	2,648	1,293	1,355	2,751	1,433	1,318	2,807	1,445	1,362	2,594	1,394	1,200	2,492	1,337	1,155
5～9	3,647	1,900	1,747	2,995	1,470	1,525	2,743	1,452	1,291	2,712	1,400	1,312	2,606	1,400	1,206
10～14	4,818	2,486	2,332	3,892	2,023	1,869	3,079	1,513	1,566	2,718	1,430	1,288	2,735	1,435	1,300
15～19	5,953	2,993	2,960	4,963	2,528	2,435	3,929	2,046	1,883	3,020	1,480	1,540	2,759	1,441	1,318
20～24	4,759	2,393	2,366	6,031	2,891	3,140	4,802	2,420	2,382	3,785	1,922	1,863	3,015	1,426	1,589
25～29	3,515	1,818	1,697	4,924	2,544	2,380	5,683	2,787	2,896	4,457	2,272	2,185	3,623	1,809	1,814
30～34	3,083	1,505	1,578	3,853	2,028	1,825	4,564	2,405	2,159	5,184	2,635	2,549	4,209	2,193	2,016
35～39	4,486	2,207	2,279	3,547	1,773	1,774	3,684	1,928	1,756	4,316	2,310	2,006	5,103	2,606	2,497
40～44	5,920	2,863	3,057	4,793	2,394	2,399	3,601	1,766	1,835	3,614	1,879	1,735	4,295	2,296	1,999
45～49	5,536	2,838	2,698	6,142	2,982	3,160	4,749	2,334	2,415	3,527	1,720	1,807	3,588	1,843	1,745
50～54	4,396	2,379	2,017	5,595	2,867	2,728	6,089	2,936	3,153	4,695	2,309	2,386	3,470	1,696	1,774
55～59	3,335	1,798	1,537	4,477	2,405	2,072	5,543	2,813	2,730	5,946	2,854	3,092	4,607	2,275	2,332
60～64	2,503	1,265	1,238	3,366	1,788	1,578	4,357	2,315	2,042	5,395	2,747	2,648	5,841	2,809	3,032
65～69	1,811	833	978	2,459	1,212	1,247	3,202	1,667	1,535	4,139	2,177	1,962	5,206	2,622	2,584
70～74	1,336	563	773	1,717	751	966	2,254	1,077	1,177	2,987	1,505	1,482	3,835	1,953	1,882
75～79	1,066	452	614	1,175	458	717	1,531	625	906	2,029	913	1,116	2,719	1,297	1,422
80～84	544	222	322	804	309	495	960	339	621	1,274	471	803	1,718	708	1,010
85～89	225	82	143	330	117	213	580	193	387	686	209	477	935	277	658
90～94	63	17	46	83	25	58	175	51	124	324	87	237	432	106	326
95～	5	3	2	13	6	7	31	6	25	60	13	47	120	15	105
不詳	57	43	14	10	6	4	23	21	2	12	6	6	1	1	0
総 数	59,706	29,953	29,753	63,920	32,010	31,910	64,386	32,139	32,247	63,474	31,733	31,741	63,309	31,545	31,764

資料：国勢調査

年齢3区分別人口・構成比の推移

10月1日現在

区 分	平成 2		7		12		17		22	
	人口	構成比	人口	構成比	人口	構成比	人口	構成比	人口	構成比
年少人口（0～14歳）	11,113	18.6%	9,638	15.1%	8,629	13.4%	8,024	12.6%	7,833	12.4%
生産年齢人口（15～64歳）	43,486	72.8%	47,691	74.6%	47,001	73.0%	43,939	69.2%	40,510	64.0%
老年人口（65歳以上）	5,050	8.5%	6,581	10.3%	8,733	13.6%	11,499	18.1%	14,965	23.6%
総 数（年齢不詳を含む）	59,706	100.0%	63,920	100.0%	64,386	100.0%	63,474	100.0%	63,309	100.0%

資料：国勢調査

家族人員別世帯数の推移

10月1日現在

区 分		昭和60	平成 2	7	12	17	22
総 世 帯 数		14,817	17,323	20,217	21,519	22,528	23,445
一 般 世 帯 十 の 世 帯 数	合 計	14,805	17,263	20,198	21,489	22,504	23,422
	1人	1,461	2,114	3,096	3,530	4,338	4,914
	2人	1,892	2,663	4,130	5,329	6,211	7,161
	3人	2,746	3,393	4,555	4,959	5,157	5,206
	4人	5,366	5,715	5,317	5,001	4,538	4,229
	5人	2,060	2,083	1,970	1,722	1,498	1,337
	6人	879	901	804	695	577	426
	7人	315	326	271	199	150	113
	8人	67	54	43	45	32	31
	9人	15	10	9	9	2	3
	10人以上	4	4	3	-	1	2
平均家族人員		3.66	3.43	3.13	2.96	2.78	2.65

†「一般世帯」は、学生寮・病院・社会施設等の「施設等の世帯」以外の世帯をいう

資料：国勢調査

住居の状況の推移

10月1日現在

区 分		昭和60	平成 2	7	12	17	22
種 類 別 世 帯 数	持 ち 家	11,961	13,497	14,785	15,932	16,799	17,781
	公営・公団・公社の貸家	48	50	49	55	47	49
	民 営 の 貸 家	1,899	2,567	4,059	4,370	4,616	4,610
	給 与 住 宅	547	626	770	565	468	460
	間 借 り	66	107	137	217	269	299
	合 計	14,521	16,847	19,800	21,139	22,199	23,199
世 帯 人 員		53,142	58,691	62,862	63,246	62,292	61,801
1 世 帯 あ た り 人 員		3.66	3.48	3.18	2.99	2.81	2.66
1 世 帯 あ た り 延 べ 面 積		54.9畳 (90.6㎡)	93.3㎡	92.7㎡	99.0㎡	99.0㎡	
1 人 あ た り 延 べ 面 積		15.0畳 (24.8㎡)	26.7㎡	29.2㎡	33.1㎡	35.3㎡	

※昭和60年は畳数での調査（1畳=1.65㎡として換算）

資料：国勢調査

昼間人口の推移

10月1日現在

区 分	昭和60	平成 2	7	12	17	22
昼 間 人 口	41,973	43,573	46,180	47,704	49,479	50,436
対総人口比 (%)	77.7	73.0	72.2	74.1	78.0	79.7

資料：国勢調査

昼間人口の詳細

平成22年10月1日現在

常 住 人 口 (夜 間 人 口)	昼 間 人 口 常住人口+流入人口-流出人口	流入人口	10,207	流出人口	23,053
		内、通勤者	9,855	内、通勤者	20,082
63,309	50,463	内、通学者	352	内、通学者	2,971

※通勤者は15歳以上のみ / 通学者は15歳未満を含む

資料：平成22年国勢調査

蓮田市への流入人口内訳（15歳以上）

平成22年10月1日現在

流入元	流入人口		
	総数	通勤者	通学者
総数	10,185	9,855	330
(県内)	9,464	9,158	306
さいたま市	2,082	1,954	128
西区	75	70	5
北区	259	254	5
大宮区	144	140	4
見沼区	668	620	48
中央区	58	58	-
桜区	51	48	3
浦和区	79	74	5
南区	55	50	5
緑区	56	50	6
岩槻区	637	590	47
川越市	59	56	3
熊谷市	38	38	-
川口市	116	111	5
行田市	58	58	-
所沢市	10	10	-
加須市	486	471	15
東松山市	13	13	-
春日部市	458	434	24
狭山市	11	11	-
羽生市	99	97	2
鴻巣市	137	136	1
深谷市	16	14	2
上尾市	814	798	16
草加市	34	32	2
越谷市	120	117	3
蕨市	18	16	2
戸田市	26	25	1
鳩ヶ谷市	18	18	-
朝霞市	15	14	1
志木市	11	11	-
新座市	13	13	-
桶川市	200	197	3
久喜市	1,217	1,186	31
北本市	130	129	1
三郷市	12	12	-
坂戸市	14	12	2
幸手市	199	194	5
吉川市	10	9	1
ふじみ野市	16	15	1

流入元	流入人口		
	総数	通勤者	通学者
伊奈町	919	892	27
吉見町	18	18	-
宮代町	198	196	2
白岡町	1,632	1,608	24
杉戸町	166	165	1
松伏町	20	19	1
その他の市町村	61	59	2
(県外)	721	697	24
茨城県	197	193	4
古河市	122	121	1
五霞町	28	28	-
その他の市町村	47	44	3
栃木県	89	80	9
宇都宮市	13	11	2
小山市	25	24	1
野木町	23	23	-
その他の市町村	28	22	6
群馬県	35	34	1
千葉県	106	104	2
松戸市	10	10	-
野田市	46	46	-
流山市	10	10	-
その他の市町村	40	38	2
東京都	251	246	5
特別区部	207	203	4
新宿区	12	12	-
中野区	12	12	-
北区	29	28	1
板橋区	26	26	-
練馬区	23	22	1
足立区	21	21	-
その他	84	82	2
市町村部	44	43	1
神奈川県	19	16	3
その他の都道府県	24	24	-

※流入元不詳の人口を除く

資料：平成22年国勢調査

蓮田市からの流出人口内訳（15歳以上）

平成22年10月1日現在

流出先	流出人口		
	総数	通勤者	通学者
総数	22,281	19,629	2,652
(県内)	13,615	12,004	1,611
さいたま市	6,105	5,503	602
西区	234	167	67
北区	739	691	48
大宮区	1,355	1,198	157
見沼区	714	663	51
中央区	433	403	30
桜区	134	103	31
浦和区	674	569	105
南区	193	172	21
緑区	142	131	11
岩槻区	1,487	1,406	81
川越市	257	183	74
熊谷市	80	73	7
川口市	429	417	12
行田市	65	60	5
所沢市	45	36	9
加須市	318	226	92
本庄市	10	5	5
東松山市	42	16	26
春日部市	380	311	69
狭山市	31	28	3
羽生市	89	84	5
鴻巣市	107	100	7
深谷市	21	17	4
上尾市	1,038	945	93
草加市	78	62	16
越谷市	211	193	18
蕨市	89	79	10
戸田市	168	164	4
鳩ヶ谷市	28	28	-
朝霞市	34	32	2
志木市	22	16	6
和光市	28	26	2
新座市	49	24	25
桶川市	184	167	17
久喜市	1,083	930	153
北本市	92	85	7
八潮市	18	18	-
三郷市	35	35	-
坂戸市	44	19	25

流出先	流出人口		
	総数	通勤者	通学者
幸手市	91	90	1
鶴ヶ島市	14	13	1
日高市	10	5	5
吉川市	16	16	-
ふじみ野市	27	24	3
伊奈町	1,049	879	170
三芳町	19	16	3
毛呂山町	10	6	4
川島町	13	13	-
宮代町	76	53	23
白岡町	943	882	61
杉戸町	112	86	26
その他の市町村	55	39	16
(県外)	8,666	7,625	1,041
茨城県	120	119	1
古河市	56	55	1
つくば市	12	12	-
五霞町	12	12	-
その他の市町村	40	40	-
栃木県	225	187	38
宇都宮市	64	55	9
佐野市	17	7	10
小山市	59	49	10
上三川町	12	12	-
野木町	22	22	-
その他の市町村	51	42	9
群馬県	75	66	9
太田市	11	11	-
館林市	19	18	1
その他の市町村	45	37	8

(次ページへ続く)

(前ページからの続き)

平成22年10月1日現在

流出先	流出人口		
	総数	通勤者	通学者
千葉県	215	166	49
千葉県	30	25	5
美浜区	20	19	1
その他	10	6	4
市川市	11	11	-
船橋市	22	10	12
松戸市	20	18	2
野田市	40	30	10
習志野市	10	2	8
柏市	25	25	-
浦安市	24	21	3
その他の市町村	33	24	9
東京都	7,740	6,860	880
特別区部	7,456	6,696	760
千代田区	1,129	1,021	108
中央区	794	791	3
港区	779	765	14
新宿区	760	648	112
文京区	347	251	96
台東区	410	398	12
墨田区	115	113	2
江東区	254	244	10
品川区	268	250	18
目黒区	79	69	10
大田区	133	127	6
世田谷区	132	62	70
渋谷区	465	421	44
中野区	74	66	8
杉並区	88	57	31
豊島区	469	393	76
北区	440	398	42
荒川区	129	125	4
板橋区	340	271	69
練馬区	72	53	19
足立区	108	106	2
葛飾区	36	36	-
江戸川区	35	31	4

流出先	流出人口		
	総数	通勤者	通学者
八王子市	62	21	41
立川市	15	14	1
武蔵野市	30	13	17
三鷹市	13	11	2
府中市	30	25	5
調布市	14	8	6
町田市	16	6	10
小金井市	17	8	9
小平市	11	5	6
日野市	13	9	4
国分寺市	12	10	2
多摩市	12	8	4
その他の市町村	39	26	13
神奈川県	243	182	61
横浜市	111	89	22
神奈川区	12	12	-
西区	31	29	2
中区	11	11	-
港北区	19	9	10
その他	38	28	10
川崎市	82	68	14
川崎区	19	19	-
幸区	15	15	-
中原区	18	15	3
多摩区	16	6	10
その他	14	13	1
相模原市	13	2	11
藤沢市	10	4	6
厚木市	13	7	6
その他の市町村	14	12	2
その他の都道府県	48	45	3

※流出先不詳の人口を除く

資料：平成22年国勢調査

産業分類別の就業人口

10月1日現在

産業分類	平成 2		7		12		17		22	
	就業人口	構成比 (%)	就業人口	構成比 (%)	就業人口	構成比 (%)	就業人口	構成比 (%)	就業人口	構成比 (%)
総数	28,865	100.0	32,656	100.0	32,287	100.0	31,085	100.0	29,283	100.0
第一次産業計	1,307	4.5	1,172	3.6	1,070	3.3	911	2.9	661	2.3
農業, 林業	1,301	4.5	1,170	3.6	1,067	3.3	910	2.9	660	2.3
漁業	6	0.0	2	0.0	3	0.0	1	0.0	1	0.0
第二次産業計	10,318	35.7	10,468	32.1	9,501	29.4	7,732	24.9	6,679	22.8
鉱業, 採石業, 砂利採取業	2	0.0	3	0.0	13	0.0	1	0.0	1	0.0
建設業	2,547	8.8	3,026	9.3	3,034	9.4	2,590	8.3	2,256	7.7
製造業	7,769	26.9	7,439	22.8	6,454	20.0	5,141	16.5	4,422	15.1
第三次産業計	17,157	59.4	20,840	63.8	21,481	66.5	21,910	70.5	20,673	70.6
電気・ガス・熱供給・水道業	237	0.8	259	0.8	346	1.1	176	0.6	152	0.5
運輸・通信業	2,249	7.8	2,621	8.0	2,606	8.1				
情報通信業							1,226	3.9	1,179	4.0
運輸業, 郵便業							2,208	7.1	2,271	7.8
卸売業・小売業・飲食店	5,816	20.1	7,053	21.6	7,021	21.7				
卸売業, 小売業							5,896	19.0	5,119	17.5
金融業, 保険業	1,526	5.3	1,639	5.0	1,420	4.4	1,017	3.3	952	3.3
不動産業, 物品賃貸業	330	1.1	363	1.1	429	1.3	454	1.5	578	2.0
学術研究, 専門・技術サービス									1,019	3.5
宿泊業, 飲食サービス業							1,233	4.0	1,346	4.6
生活関連サービス業, 娯楽業									884	3.0
教育, 学習支援業							1,392	4.5	1,278	4.4
医療・福祉							2,467	7.9	2,891	9.9
複合サービス業							221	0.7	103	0.4
サービス業	5,866	20.3	7,654	23.4	8,517	26.4	4,588	14.8	1,940	6.6
公務	1,133	3.9	1,251	3.8	1,142	3.5	1,032	3.3	961	3.3
分類不能の産業	83	0.3	176	0.5	235	0.7	532	1.7	1,270	4.3

※平成17年、平成22年調査で産業分類が改定された

資料：国勢調査

常住地・従業地による就業人口

10月1日現在

年	産業分類	常住地による就業人口					従業地による就業人口		
		総数	市内で従業		市外で従業		総数	県内の他の市町村に常住	県外に常住
			自宅	自宅外	県内	県外			
平成2	総数	28,865	3,824	6,278	9,258	9,505	17,447	6,563	782
7	総数	32,656	3,262	7,588	11,412	10,394	19,325	7,621	854
12	総数	32,287	3,230	6,968	12,289	9,800	19,152	8,214	740
17	総数	31,085	2,891	7,302	12,306	8,586	19,826	8,885	748
22	※ 総数	29,283	2,282	6,422	12,004	7,625	19,509	9,158	697
	農業，林業	660	561	69	24	4	681	48	1
	漁業	1	-	1	-	-	1	-	-
	鉱業，採石業，砂利採取業	1	-	-	-	1	-	-	-
	建設業	2,256	363	472	822	547	1,793	806	100
	製造業	4,422	193	1,045	2,153	986	3,586	2,110	193
	電気・ガス・熱供給・水道業	152	-	12	68	72	33	20	1
	情報通信業	1,179	40	29	163	935	147	53	13
	運輸業，郵便業	2,271	34	496	1,263	458	1,684	1,082	52
	卸売業，小売業	5,119	279	1,204	2,207	1,384	2,871	1,244	99
	金融業，保険業	952	17	59	386	486	251	161	10
	不動産業，物品賃貸業	578	85	66	206	205	258	83	8
	学術研究，専門・技術サービス	1,019	178	75	261	497	352	83	8
	宿泊業，飲食サービス業	1,346	96	500	491	244	1,125	498	16
	生活関連サービス業，娯楽業	884	123	178	359	217	525	205	12
	教育，学習支援業	1,278	68	242	718	237	817	466	28
	医療・福祉	2,891	84	1,073	1,437	279	2,830	1,535	120
複合サービス業	103	-	23	59	20	88	62	2	
サービス業	1,940	81	361	820	658	876	393	21	
公務	961	-	298	392	265	485	175	6	
分類不能の産業	1,270	80	219	175	130	1,106	134	7	

※総数には従業地不詳が含まれているため、就業人口の合計と一致しない。

資料：国勢調査

4 財 政

決算の推移（歳入）

（単位：円）

年 度	総 計	一 般 会 計	特 別 会 計
昭和 57	12,036,703,884	8,714,862,179	3,321,841,705
58	11,978,977,034	8,462,301,386	3,516,675,648
59	13,629,540,999	10,093,382,545	3,536,158,454
60	12,544,823,474	8,686,416,509	3,858,406,965
61	14,354,596,956	9,151,095,948	5,203,501,008
62	17,453,769,030	11,361,434,947	6,092,334,083
63	15,578,709,944	10,723,668,601	4,855,041,343
平成 元	18,608,131,197	12,305,540,099	6,302,591,098
2	20,761,110,994	12,846,061,185	7,915,049,809
3	23,058,368,316	14,639,722,385	8,418,645,931
4	28,050,046,236	19,785,241,726	8,264,804,510
5	25,512,176,148	17,132,172,700	8,380,003,448
6	24,880,838,726	15,790,908,667	9,089,930,059
7	27,158,363,922	16,321,186,089	10,837,177,833
8	32,287,015,913	18,743,681,775	13,543,334,138
9	30,231,206,030	18,417,770,468	11,813,435,562
10	29,428,061,604	17,663,203,846	11,764,857,758
11	31,305,648,428	19,202,367,190	12,103,281,238
12	31,127,458,675	17,428,829,234	13,698,629,441
13	31,758,547,163	17,622,472,655	14,136,074,508
14	30,084,366,373	16,175,904,618	13,908,461,755
15	31,808,351,154	17,515,075,906	14,293,275,248
16	32,856,294,609	18,825,920,312	14,030,374,297
17	31,349,907,725	16,656,726,977	14,693,180,748
18	30,131,246,505	15,490,501,590	14,640,744,915
19	31,047,118,846	15,123,972,828	15,923,146,018
20	29,826,630,598	16,273,331,450	13,553,299,148
21	30,144,283,208	17,738,527,926	12,405,755,282
22	30,224,872,483	17,452,610,671	12,772,261,812
23	30,345,415,095	17,255,344,683	13,090,070,412
24	31,574,164,472	17,146,490,254	14,427,674,218

※水道事業会計は除く

資料：会計室

決算の推移（歳出）

（単位：円）

年 度	総 計	一 般 会 計	特 別 会 計
昭和 57	11,418,890,406	8,537,774,618	2,881,115,788
58	11,518,964,239	8,211,218,230	3,307,746,009
59	13,194,200,505	9,810,060,589	3,384,139,916
60	12,106,568,675	8,412,063,659	3,694,505,016
61	13,612,185,619	8,715,311,512	4,896,874,107
62	16,414,769,826	10,654,731,148	5,760,038,678
63	15,479,608,713	9,574,483,554	5,905,125,159
平成 元	17,936,464,491	11,633,873,393	6,302,591,098
2	19,354,935,117	12,001,608,677	7,353,326,440
3	23,058,368,316	14,639,722,385	7,531,493,400
4	26,554,134,875	19,107,625,181	7,446,509,694
5	23,963,356,293	16,660,488,413	7,302,867,880
6	23,546,797,351	15,314,446,943	8,232,350,408
7	25,608,794,781	15,655,684,789	9,953,109,992
8	30,675,846,346	18,060,943,497	12,614,902,849
9	28,368,875,424	17,659,819,410	10,708,940,014
10	27,311,540,399	16,612,937,103	10,698,603,296
11	28,927,315,100	17,973,148,952	10,954,166,148
12	28,638,163,905	16,254,351,991	12,383,811,914
13	29,731,225,299	16,776,377,545	12,954,847,754
14	28,372,508,248	15,409,883,939	12,962,624,309
15	29,697,351,855	16,380,399,440	13,316,952,415
16	31,023,705,650	17,813,067,091	13,210,638,559
17	29,473,127,997	16,020,032,418	13,453,095,579
18	28,800,268,887	14,960,204,469	13,840,064,418
19	29,702,997,118	14,710,384,424	14,992,612,694
20	28,294,835,240	15,632,700,848	12,662,134,392
21	28,904,051,787	17,224,649,529	11,679,402,258
22	28,723,398,608	16,706,622,778	12,016,775,830
23	29,026,331,837	16,611,654,831	12,414,677,006
24	29,600,690,355	16,067,139,694	13,533,550,661

※水道事業会計は除く

資料：会計室

一般会計の区分別決算の推移（歳入）

（単位：千円）

年度 区分	平成18	19	20	21	22	23	24
市 税	7,793,278	8,378,928	8,469,102	8,130,051	8,142,707	7,978,365	7,979,303
地方譲与税	633,441	197,829	189,892	178,177	173,002	169,649	159,097
利子割交付金	30,126	41,467	40,058	32,240	28,561	22,280	19,572
配当割交付金	36,018	43,495	15,837	12,295	15,327	17,384	19,708
株式等譲渡 所得割交付金	29,419	24,300	5,422	6,578	5,133	4,303	5,686
地方消費税 交 付 金	473,987	463,378	438,914	468,313	467,510	457,777	453,712
自動車取得税 交 付 金	167,157	145,785	131,451	77,103	66,555	38,819	68,931
地方特例 交 付 金	251,449	52,046	111,775	112,338	103,389	98,475	40,374
地方交付税	1,579,204	1,576,598	1,616,297	1,691,315	1,970,788	2,111,190	2,271,257
交通安全対策 特別交付金	12,082	11,874	10,274	9,956	9,463	9,480	9,861
分担金及び 負 担 金	177,750	174,518	174,927	176,908	165,439	164,554	161,216
使用料及び 手 数 料	193,297	94,173	97,389	73,572	80,624	82,389	81,269
国庫支出金	775,642	953,548	1,088,687	2,594,584	2,237,999	2,204,423	2,125,970
県支出金	524,442	696,930	707,138	793,899	850,587	847,181	850,670
財産収入	253,070	146,971	60,743	10,166	40,725	24,025	27,203
寄 附 金	629	123	995	2,663	393	192	3,202
繰 入 金	540,626	409,958	882,573	726,896	558,752	520,393	693,869
繰 越 金	636,694	530,297	413,588	640,630	513,878	745,988	643,690
諸 収 入	215,784	263,891	244,345	217,308	264,994	263,373	244,230
市 債	1,166,400	917,863	1,573,924	1,783,536	1,756,785	1,495,105	1,287,670
歳入合計	15,490,502	15,123,973	16,273,331	17,738,528	17,452,611	17,255,345	17,146,490

※千円未満四捨五入のため、合計が一致しないことがある

資料：会計室

一般会計の区分別決算の推移（歳出）

（単位：千円）

区分 \ 年度	平成18	19	20	21	22	23	24
議会費	202,711	201,394	205,216	203,237	200,677	253,083	232,209
総務費	2,452,163	2,251,313	2,347,590	2,851,426	3,402,428	3,152,825	2,913,764
民生費	3,848,471	4,111,639	4,261,329	4,293,929	5,187,916	5,445,450	5,609,639
衛生費	1,592,016	1,457,893	1,226,750	1,088,283	982,620	1,058,485	1,049,989
労働費	56,635	48,149	41,776	36,645	31,428	33,225	30,976
農林水産業費	371,292	313,135	265,148	318,205	301,720	311,522	289,110
商工費	85,653	84,769	80,135	1,080,497	79,941	74,891	76,352
土木費	1,908,500	1,836,391	2,435,581	2,747,477	1,947,462	2,118,671	1,809,308
消防費	812,048	757,978	725,332	735,646	809,727	773,122	734,233
教育費	1,481,064	1,499,548	1,898,282	2,041,411	2,198,405	1,792,004	1,658,829
公債費	2,097,674	2,147,935	2,132,318	1,827,893	1,564,299	1,598,377	1,662,731
諸支出金	51,971	240	13,244	-	-	-	-
歳出合計	14,960,204	14,710,384	15,632,701	17,224,650	16,706,623	16,611,655	16,067,140

※千円未満四捨五入のため、合計が一致しないことがある

資料：会計室

5 事業所

産業大分類別の事業所数及び従業者数

平成21年は7月1日、平成24年は2月1日現在

産業分類	平成21 (基礎調査)		24 (活動調査)	
	事業所数	従業者数	事業所数	従業者数
総数	1,747	17,033	1,637	17,077
A 農業、林業	3	137	3	105
B 漁業	-	-	-	-
C 鉱業、採石業、砂利採取業	-	-	-	-
D 建設業	265	1,484	235	1,350
E 製造業	159	3,675	160	3,671
F 電気・ガス・熱供給・水道業	-	-	-	-
G 情報通信業	7	46	8	60
H 運輸業、郵便業	47	1,682	42	1,642
I 卸売業、小売業	434	3,473	392	3,252
J 金融業、保険業	15	247	14	236
K 不動産業、物品賃貸業	116	374	100	308
L 学術研究、専門・技術サービス業	51	193	44	168
M 宿泊業、飲食サービス業	175	1,660	171	1,668
N 生活関連サービス業、娯楽業	188	685	175	568
O 教育・学習支援業	67	280	66	348
P 医療、福祉	120	2,369	131	2,917
Q 複合サービス事業	11	96	8	81
R サービス事業(他に分類されないもの)	89	632	88	703

※国・地方公共団体は除く。

資料：経済センサス

産業大分類・従業者規模別の事業所数

産業分類	計	従業者規模						出向・派遣従業者のみ
		1 ~4人	5 ~9人	10 ~29人	30 ~49人	50 ~99人	100人 以上	
総数	1,637	967	310	259	46	29	24	2
A 農業、林業	3	1	1	-	-	1	-	-
B 漁業	-	-	-	-	-	-	-	-
C 鉱業、採石業、砂利採取業	-	-	-	-	-	-	-	-
D 建設業	235	145	52	33	4	1	-	-
E 製造業	160	75	32	27	12	4	9	1
F 電気・ガス・熱供給・水道業	-	-	-	-	-	-	-	-
G 情報通信業	8	4	2	2	-	-	-	-
H 運輸業、郵便業	42	9	3	15	7	4	4	-
I 卸売業、小売業	392	223	87	68	4	6	4	-
J 金融業、保険業	14	2	3	7	2	-	-	-
K 不動産業、物品賃貸業	100	85	11	4	-	-	-	-
L 学術研究、専門・技術サービス業	44	35	4	5	-	-	-	-
M 宿泊業、飲食サービス業	171	85	33	41	7	3	1	1
N 生活関連サービス業、娯楽業	175	148	20	6	-	1	-	-
O 教育・学習支援業	66	46	7	12	1	-	-	-
P 医療、福祉	131	49	35	28	6	8	5	-
Q 複合サービス事業	8	1	5	1	1	-	-	-
R サービス事業(他に分類されないもの)	88	59	15	10	2	1	1	-

※事業所分類は複数回答のため総数とは一致しない。

資料：平成24年経済センサス—活動調査

産業大分類別の事業所数

平成3年までは7月1日現在、平成8年からは10月1日現在

産業分類	昭和56	61	平成3	8	13	産業分類	18
総数	1,433	1,692	1,736	1,935	1,814	総数	1,754
A～C農林漁業	6	4	4	5	3	A～C農林漁業	5
D鉱業	-	-	-	-	-	D鉱業	-
E建設業	178	219	222	250	229	E建設業	217
F製造業	200	232	232	234	188	F製造業	167
G電気・ガス・熱供給・水道業	1	1	1	1	1	G電気・ガス・熱供給・水道業	1
H運輸・通信業	28	40	47	46	45	H情報通信業	2
						I運輸業	43
I卸売業・小売業・飲食店	642	713	671	721	678	J卸売・小売業	440
J金融・保険業	15	16	19	21	17	K金融・保険業	16
K不動産業	39	55	60	86	79	L不動産業	93
						M飲食店・宿泊業	172
						N医療・福祉	131
						O教育・学習支援業	107
						P複合サービス事業	12
Lサービス業	314	403	471	562	563	Qサービス業	335
M公務	10	9	9	9	11	R公務	13

※平成18年調査から産業分類が改定された

資料：事業所・企業統計調査

産業大分類別の従業者数

平成3年までは7月1日現在、平成8年からは10月1日現在

産業分類	昭和56	61	平成3	8	13	産業分類	18
総数	12,166	14,797	17,122	18,725	17,316	総数	17,447
A～C農林漁業	23	184	238	273	132	A～C農林漁業	172
D鉱業	-	-	-	-	-	D鉱業	-
E建設業	995	1,213	1,422	1,659	1,260	E建設業	1,503
F製造業	5,033	5,858	5,903	5,718	4,714	F製造業	3,816
G電気・ガス・熱供給・水道業	29	24	25	25	22	G電気・ガス・熱供給・水道業	18
H運輸・通信業	540	936	1,265	1,300	1,122	H情報通信業	14
						I運輸業	1,328
I卸売業・小売業・飲食店	2,739	3,390	4,255	5,012	5,026	J卸売・小売業	3,421
J金融・保険業	318	335	351	334	282	K金融・保険業	232
K不動産業	73	106	169	241	203	L不動産業	244
						M飲食店・宿泊業	1,538
						N医療・福祉	2,310
						O教育・学習支援業	863
						P複合サービス事業	196
Lサービス業	2,089	2,461	3,147	3,731	4,167	Qサービス業	1,378
M公務	327	290	347	432	388	R公務	414

※平成18年調査から産業分類が改定された

資料：事業所・企業統計調査

産業大分類・従業者規模別の事業所数

平成18年10月1日現在

産業分類	計	従業者規模					派遣・下請 従業者のみ
		1～4人	5～9人	10～19人	20～29人	30人以上	
総数	1,692	1,024	315	194	66	91	2
A～C農林漁業	5	-	1	2	1	1	-
D鉱業	-	-	-	-	-	-	-
E建設業	217	138	45	21	7	6	-
F製造業	167	77	35	20	9	26	-
G電気・ガス・熱供給・水道業	-	-	-	-	-	-	-
H情報通信業	2	-	2	-	-	-	-
I運輸業	43	11	3	7	6	16	-
J卸売・小売業	440	253	94	62	19	11	1
K金融・保険業	16	6	2	3	2	3	-
L不動産業	93	80	11	2	-	-	-
M飲食店・宿泊業	172	100	21	30	8	13	-
N医療・福祉	112	39	34	23	5	11	-
O教育・学習支援業	87	67	4	11	4	-	1
P複合サービス事業	12	5	5	1	-	1	-
Qサービス業	326	248	58	12	5	3	-
R公務	-	-	-	-	-	-	-

※国・地方公共団体は除く

資料：平成18年事業所・企業統計調査

6 農 業

農家数・農業人口の推移

2月1日現在

年	農 家 数				農 業 人 口					
	総 数	専 業	第1種 兼 業	第2種 兼 業	農家人口			農業就業人口		
					計	男	女	計	男	女
平成 2	1,150	139	130	881	5,630	2,819	2,811	1,826	709	1,117
7	1,055	121	141	793	4,842	2,424	2,418	1,600	645	955
12	704	108	118	478	4,221	2,145	2,076	1,253	525	728
17	627	131	110	386	2,367	1,201	1,166	1,122	505	617
22	511	157	44	310	1,869	946	923	828	387	441

※第1種…農業を主とする兼業農家 / 第2種…兼業を主とする兼業農家

資料：農林業センサス

※平成12・17年の専業農家数は、販売農家のみの数値

年齢別の農家人口

平成22年2月1日現在

年 齢	市 全 域			旧蓮田町		旧黒浜村		旧平野村		旧河合村	
	計	男	女	男	女	男	女	男	女	男	女
総 数	1,869	946	923	252	255	323	318	293	275	78	75
14歳以下	124	65	59	9	8	29	22	21	20	6	9
15～19	72	42	30	13	10	17	11	10	7	2	2
20～24	85	51	34	16	18	15	7	17	4	3	5
25～29	84	44	40	11	13	22	17	8	8	3	2
30～34	87	52	35	15	9	18	12	13	12	6	2
35～39	68	34	34	3	6	13	17	13	7	5	4
40～44	78	44	34	8	7	18	13	14	11	4	3
45～49	95	46	49	15	16	9	14	18	17	4	2
50～54	133	61	72	16	23	24	28	17	17	4	4
55～59	176	96	80	24	17	40	31	26	25	6	7
60～64	164	87	77	23	21	28	24	25	24	11	8
65～69	163	83	80	21	18	23	24	30	31	9	7
70～74	154	72	82	17	26	21	24	30	26	4	6
75歳以上	386	169	217	61	63	46	74	51	66	11	14

資料：2010年農林業センサス

経営耕地規模別の農家数

2月1日現在

区 分	総 数	0.3ha	0.3～	0.5～	1.0～	1.5～	2.0～	3.0ha	例外規定	
		未 満	0.5ha	1.0ha	1.5ha	2.0ha	3.0ha	以 上		
年 別	平成 2	1,150	237	213	333	205	99	52	9	2
	7	1,055	240	178	318	177	78	54	7	3
	12	966	262	151	265	162	73	42	10	1
	17	663	40	151	219	138	65	43	7	-
	22	511	1	96	180	122	50	50	12	-
地区別 (平成22年)	旧蓮田町	139	-	26	47	42	13	8	3	-
	旧黒浜村	169	-	28	71	34	17	17	2	-
	旧平野村	164	1	31	48	37	17	24	6	-
	旧河合村	39	-	11	14	9	3	1	1	-

資料：農林業センサス

農作物別の収穫面積

2月1日現在（単位：ヘクタール）

年	総 計	稲	麦 類	野菜類	豆 類	花き類 ・花木	種苗・ 苗木類	雑 穀	いも類	工 芸 農作物	その他
平成 2	675.1	473.3	77.1	46.7	39.6	11.8	6.9	1.4	11.8	1.3	5.4
7	554.1	442.5	25.9	40.8	14.8	10.0	4.1	0.6	11.4	0.8	3.4
12	395.4	337.6	11.5	15.8	12.0	8.2	5.0	1.2	3.2	0.4	X
17	366.4	308.0	16.4	14.3	12.3	6.6	2.9	2.8	2.1	0.6	0.6
22	278.8	251.2	-	15.1	2.6	6.7	-	1.3	1.0	0.5	0.4

※四捨五入のため、総計が一致しないことがある

資料：農林業センサス

果樹栽培農家数と栽培面積

2月1日現在

年	日本梨		かき		くり		うめ		ぶどう	
	農家数	面積 (ha)	農家数	面積 (ha)	農家数	面積 (ha)	農家数	面積 (ha)	農家数	面積 (ha)
平成 2	260	111	55	6	46	7	67	7	7	2
7	234	97	51	7	45	8	50	4	9	1
12	198	83	27	3	21	5	11	1	11	2
17	157	64	19	2	18	3	12	1	9	X
22	105		14		15		9		7	

年	かんきつ類		りんご		もも		その他	
	農家数	面積 (ha)	農家数	面積 (ha)	農家数	面積 (ha)	農家数	面積 (ha)
平成 2	3	0	2	0	8	0	41	7
7	2	0	5	0	6	1	40	9
12	3	X	5	0	4	1	30	5
17	6	X	4	0	3	1	22	3
22	2		1		2		25	

資料：農林業センサス

梨の旧町村別栽培農家数と栽培面積

2月1日現在

年	市全域		旧蓮田町		旧黒浜村		旧平野村		旧河合村	
	農家数	面積 (ha)	農家数	面積 (ha)	農家数	面積 (ha)	農家数	面積 (ha)	農家数	面積 (ha)
平成 2	260	110	74	26	19	7	161	75	6	2
7	234	97	68	22	17	6	144	67	5	2
12	198	83	58	19	13	5	123	58	4	1
17	157	64	44	14	11	5	99	44	3	1
22	105		28		6		69		2	

資料：農林業センサス

用途別の農地転用状況

(単位：アール)

用途 \ 年	平成13	14	15	16	17	18	19	20	21	22	23
総計	338.7	523.1	365.8	836.4	772.9	456.3	607.1	747.7	523.5	108.0	126.7
住宅用地	166.1	346.0	161.6	284.6	175.6	209.0	234.6	325.6	253.6	66.7	72.1
工鉱業用地	-	-	-	14.3	37.6	40.7	-	-	-	-	-
商業サービス等用地	-	-	-	38.6	32.5	14.3	18.7	49.5	13.2	-	4.5
学校用地	-	-	23.3	-	-	-	-	-	-	-	-
公園・運動場等用地	-	-	-	-	-	-	-	-	-	-	-
鉄道・道路・水路敷等	-	16.5	17.9	2.4	9.0	7.3	5.3	2.4	9.6	4.4	11.8
官公庁・病院等公的施設	-	-	-	28.3	-	16.2	56.5	-	-	-	-
その他の業務用地	141.5	160.6	66.7	121.3	518.2	169.0	267.5	242.2	201.1	36.9	38.3
植林	-	-	-	-	-	-	-	-	-	-	-
その他・不明	31.1	-	96.3	346.9	-	-	24.4	128.0	46.1	-	-

※四捨五入のため、総計が一致しないことがある。

資料：県農業政策課（農地権利移動・賃借等調査）

7 工 業

工業の推移

12月31日現在、平成23年は平成24年2月1日現在

年	工場数	従業者数 (人)	製造品出荷額等† (万円)
平成 4	124	5,419	18,641,942
5	143	5,528	19,878,017
6	131	5,281	18,342,438
7	134	5,340	17,805,494
8	127	5,146	18,507,726
9	109	4,583	17,775,457
10	118	4,589	16,445,579
11	111	4,383	15,011,372
12	115	4,309	14,859,835
13	107	4,228	14,332,008
14	94	3,813	12,460,516
15	96	3,556	12,177,300
16	87	3,478	12,633,782
17	87	3,215	11,506,487
18	83	3,222	11,790,696
19	81	3,416	12,304,205
20	81	3,307	12,185,900
21	77	3,275	10,845,085
22	76	3,374	10,925,275
23	80	3,409	12,685,165

資料：工業統計調査及び経済センサス

※従業者数4人以上の事業所

†「製造品出荷額等」には加工賃や修理料等の収入を含む。

※平成23年は、工業統計調査を実施していないため、「平成24年経済センサスー活動調査」の数値である。

産業分類別の工場数・従業者数

12月31日現在、平成23年は平成24年2月1日現在

産業分類	工場数					従業者数（人）				
	平成19	20	21	22	23	平成19	20	21	22	23
総数	81	81	77	76	80	3,416	3,307	3,275	3,374	3,409
食料品	2	2	3	3	3	93	86	109	112	109
飲料・たばこ・飼料	3	3	3	3	3	312	271	263	265	260
繊維・衣服	4	3	3	3	3	22	18	18	18	17
木材・木製品	-	-	-	-	-	-	-	-	-	-
家具・装備品	2	1	1	1	3	27	17	10	12	20
パルプ・紙	5	5	4	4	3	130	217	230	213	109
印刷	2	2	4	4	4	55	51	72	71	75
化学	-	-	1	2	1	-	-	14	75	16
石油・石炭	-	-	-	-	-	-	-	-	-	-
プラスチック製品	17	15	16	14	18	871	707	745	757	1,079
ゴム製品	4	5	4	4	3	63	66	61	61	36
皮革	-	-	-	-	-	-	-	-	-	-
窯業・土石	2	1	-	-	-	24	12	-	-	-
鉄鋼	2	1	1	1	1	26	18	16	19	22
非鉄金属	2	2	1	1	1	8	8	4	4	4
金属製品	10	11	10	9	11	307	341	309	315	243
一般機械	6	/	/	/	/	77	/	/	/	/
はん用機械	/	3	3	4	6	/	25	26	33	60
生産用機械	/	6	3	3	1	/	89	62	59	4
業務用機械	/	1	1	1	1	/	40	30	32	29
電子部品・デバイス	4	/	/	/	/	72	/	/	/	/
電子部品・デバイス ・電子回路	/	4	3	3	3	/	79	34	29	35
電気機械	7	5	7	7	7	727	658	700	720	761
情報通信機械	-	-	-	-	-	-	-	-	-	-
輸送用機械	6	8	6	6	6	102	97	72	74	53
その他の製品	3	3	3	3	2	500	507	500	505	477

※平成20年調査から産業分類が改定された

資料：工業統計調査及び経済センサス

※平成23年は、「平成24年経済センサス-活動調査」の4人以上の事業所の集計

産業分類別の製造品出荷額等

12月31日現在、平成23年は平成24年2月1日現在

産業分類	製造品出荷額等（万円）				
	平成19	20	21	22	23
総 額	12,304,205	12,185,900	10,845,085	10,925,275	12,685,165
食 料 品	X	X	181,211	198,909	72,245
飲料・たばこ・飼料	1,894,367	2,086,635	2,000,963	2,093,439	2,054,130
織 維 ・ 衣 服	3,655	3,063	2,728	2,566	2,640
木 材 ・ 木 製 品	-	-	-	-	-
家 具 ・ 装 備 品	X	X	X	X	17,073
パ ル プ ・ 紙	263,783	3,040,965	2,588,393	2,573,617	233,018
印 刷	X	X	187,600	66,800	103,118
化 学	-	-	X	X	X
石 油 ・ 石 炭	-	-	-	-	-
プラスチック製品	3,976,219	1,296,914	1,156,280	1,020,441	5,115,077
ゴ ム 製 品	59,891	93,489	44,936	47,883	52,527
皮 革	-	-	-	-	-
窯 業 ・ 土 石	X	X	-	-	-
鉄 鋼	X	X	X	X	X
非 鉄 金 属	X	X	X	X	X
金 属 製 品	481,514	493,097	461,260	418,735	376,487
一 般 機 械	140,315				
は ん 用 機 械		40,140	24,595	34,539	119,735
生 産 用 機 械		170,090	120,032	95,944	X
業 務 用 機 械		X	X	X	X
電子部品・デバイス	38,584				
電子部品・デバイス ・ 電 子 回 路		38,425	10,505	11,733	X
電 気 機 械	1,894,507	1,468,189	1,090,559	1,228,641	1,312,995
情 報 通 信 機 械	-	-	-	-	-
輸 送 用 機 械	105,116	103,895	46,666	58,502	56,773
そ の 他 の 製 品	3,027,672	2,929,352	2,804,781	2,730,375	X

資料：工業統計調査及び経済センサス

※平成23年は、「平成24年経済センサス-活動調査」の4人以上の事業所の集計結果である。

工業の概況 1

平成22年12月31日現在

産業分類	工場数				従業者数（人）		
	計	従業者数 4～29人	従業者数 30～299人	従業者数 300人以上	計	男	女
総数	76	55	18	3	3,374	2,499	875
食料品	3	2	1	-	112	67	45
飲料・たばこ・飼料	3	2	1	-	265	188	77
繊維・衣服	3	3	-	-	18	1	17
木材・木製品	-	-	-	-	-	-	-
家具・装備品	1	1	-	-	12	9	3
パルプ・紙	4	2	2	-	213	172	41
印刷	4	4	-	-	71	29	42
化学	2	1	1	-	75	60	15
石油・石炭	-	-	-	-	-	-	-
プラスチック製品	14	8	5	1	757	566	191
ゴム製品	4	4	-	-	61	31	30
皮革	-	-	-	-	-	-	-
窯業・土石	-	-	-	-	-	-	-
鉄鋼	1	1	-	-	19	15	4
非鉄金属	1	1	-	-	4	4	-
金属製品	9	6	3	-	315	236	79
はん用機械	4	4	-	-	33	26	7
生産用機械	3	2	1	-	59	49	10
業務用機械	1	-	1	-	32	26	6
電子部品・デバイス ・電子回路	3	3	-	-	29	9	20
電気機械	7	4	2	1	720	511	209
情報通信機械	-	-	-	-	-	-	-
輸送用機械	6	6	-	-	74	40	34
その他の製品	3	1	1	1	505	460	45

資料：平成22年工業統計調査

工業の概況 2

平成22年12月31日現在

産業分類	金額(万円)				
	現金給与総額	原材料使用額等 ⁺	製造品出荷額等	生産額	付加価値額
総額	1,503,919	6,800,679	10,925,275	10,209,258	3,709,425
食料品	45,851	85,509	198,909	198,967	101,576
飲料・たばこ・飼料	127,556	1,193,115	2,093,439	1,718,475	843,247
繊維・衣服	1,602	274	2,566	2,566	2,183
木材・木製品	-	-	-	-	-
家具・装備品	X	X	X	X	X
パルプ・紙	91,390	1,448,882	2,573,617	2,560,463	959,274
印刷	13,910	41,050	66,800	66,800	24,524
化学	X	X	X	X	X
石油・石炭	-	-	-	-	-
プラスチック製品	414,672	477,104	1,020,441	1,003,817	490,824
ゴム製品	15,165	29,725	47,883	47,883	17,293
皮革	-	-	-	-	-
窯業・土石	-	-	-	-	-
鉄鋼	X	X	X	X	X
非鉄金属	X	X	X	X	X
金属製品	122,737	215,537	418,735	437,460	209,628
はん用機械	13,436	17,548	34,539	34,539	16,182
生産用機械	26,249	47,231	95,944	89,615	43,925
業務用機械	X	X	X	X	X
電子部品・デバイス・電子回路	4,146	3,543	11,733	11,733	7,801
電気機械	261,260	889,209	1,228,641	879,818	269,557
情報通信機械	-	-	-	-	-
輸送用機械	21,651	20,338	58,502	58,502	36,346
その他の製品	283,708	2,105,971	2,730,375	2,754,485	580,554

⁺「原材料使用額等」には燃料や電力の使用額等を含む。

資料：平成22年工業統計調査

8 商 業

産業分類別の商店数・従業者数（飲食店を除く）

平成11年までは7月1日現在、平成14年からは6月1日現在

産 業 分 類	平成6		9		11		14		16		19	
	商 店	従業者 (人)	商 店	従業者 (人)	商 店	従業者 (人)	商 店	従業者 (人)	商 店	従業者 (人)	商 店	従業者 (人)
総 数	488	3,097	488	2,876	494	3,128	448	3,116	410	2,742	401	3,162
卸 売 業	65	818	52	468	66	424	53	283	42	218	43	251
小 売 業	423	2,279	436	2,408	428	2,704	395	2,833	368	2,524	358	2,911
各種商品	1	X	1	X	2	7	4	410	5	217	5	358
織物・衣服・ 身の回り品	49	199	48	X	47	174	44	168	44	181	36	158
飲 食 料 品	186	1,204	177	1,180	161	1,450	153	1,214	149	1,157	125	1,085
自動車・自転車	28	132	31	134	33	156	37	174	31	138	33	153
家具・什器・ 家庭用機械器具	32	173	34	133	33	137	34	187	31	161	28	135
そ の 他	127	567	145	792	152	780	123	680	108	670	131	1,022

資料：商業統計調査

産業分類別の商品販売額（飲食店を除く）

（単位：万円）

産 業 分 類	平成6年	9	11	14	16	19
総 額	7,799,154	7,311,336	6,543,357	5,293,252	5,201,890	6,118,913
卸 売 業	3,425,399	2,557,899	2,045,384	946,052	808,711	892,697
小 売 業	4,373,755	4,753,437	4,497,973	4,347,200	4,393,179	5,226,216
各種商品	X	X	X	807,320	856,457	724,903
織物・衣服・ 身の回り品	298,445	X	285,498	225,217	272,942	251,208
飲 食 料 品	2,058,508	2,253,057	2,221,869	1,194,258	1,268,876	1,203,198
自動車・自転車	306,949	514,140	452,217	606,031	681,787	645,731
家具・什器・ 家庭用機械器具	440,656	297,661	X	507,153	294,826	376,644
そ の 他	1,254,748	1,393,066	1,141,792	1,007,221	1,018,291	2,024,532

資料：商業統計調査

従業者規模別の商店数（飲食店を除く）

平成11年までは7月1日現在、平成14年からは6月1日現在

従 業 者 規 模	平成6	9	11	14	16	19
総 数	488	488	494	448	410	401
2人以下	205	204	210	185	157	141
3～4人	125	132	109	104	105	90
5～9人	93	89	86	74	74	84
10～19人	42	45	64	62	52	61
20～29人	10	10	14	14	12	14
30～49人	7	2	5	3	5	4
50人以上	6	6	6	6	5	7

資料：商業統計調査

商業の概況

商店数・従業者数・売場面積は平成19年6月1日現在

産 業 分 類 ・ 業 種	商店数	従業者数	商品販売額(万円)	売場面積(m ²)
総 計	401	3,162	6,118,913	
(卸 売 業)	43	251	892,697	
各種商品卸売業	1	2	X	
繊維・衣服等卸売業	5	26	36,364	
糸卸売業	1	2	X	
男子服卸売業	1	1	X	
下着類卸売業	3	23	X	
飲食料品卸売業	10	42	172,248	
雑穀・豆類卸売業	1	1	X	
野菜卸売業	2	8	X	
食肉卸売業	1	4	X	
生鮮魚介卸売業	1	1	X	
乾物卸売業	1	6	X	
その他の食料・飲料卸売業	4	22	X	
建築材料、鉱物・金属材料等卸売業	6	27	73,819	
木材・竹材卸売業	1	1	X	
その他の建築材料卸売業	4	24	X	
化学製品卸売業	1	2	X	
機械器具卸売業	15	130	555,860	
一般機械器具卸売業	1	3	X	
自動車卸売業（二輪自動車を含む）	6	29	271,248	
自動車部分品・附属品卸売業（中古品を除く）	3	23	18,957	
家庭用電気機械器具卸売業	1	47	X	
電気機械器具卸売業（家庭用を除く）	2	15	X	
精密機械器具卸売業	2	13	X	
その他の卸売業	6	24	X	
家具・建具卸売業	4	12	10,776	
化粧品卸売業	1	3	X	
スポーツ用品・娯楽用品・がん具卸売業	1	9	X	
(小 売 業)	358	2,911	5,226,216	69,326
各種商品小売業	5	358	724,903	12,009
百貨店、総合スーパー	2	349	X	X
その他の各種商品小売業（従業者50人未満）	3	9	X	X
織物・衣服・身の回り品小売業	36	158	251,208	9,473
呉服・服地小売業	4	13	10,693	329
寝具小売業	3	9	5,762	280
男子服小売業	5	37	70,687	2,321
婦人服小売業	16	66	X	X
子供服小売業	2	15	X	X
靴小売業	3	5	10,564	463
洋品雑貨・小間物小売業	3	13	17,081	1,339
飲食料品小売業	125	1,085	1,203,198	12,773
各種食料品小売業	8	108	234,091	3,226
酒小売業	10	22	33,845	553
食肉小売業（卵、鳥肉を除く）	4	14	40,971	219
鮮魚小売業	6	45	67,911	377
野菜小売業	6	24	21,275	624

(次ページへ続く)

(前ページからの続き)

商店数・従業者数・売場面積は平成19年6月1日現在

産 業 分 類 ・ 業 種	商店数	従業者数	商品販売額(万円)	売場面積(㎡)
菓子小売業(製造小売)	11	41	19,298	745
菓子小売業(製造小売でないもの)	12	41	23,610	322
パン小売業(製造小売)	7	54	11,415	370
米穀類小売業	6	16	12,250	219
コンビニエンスストア	21	322	327,590	2,549
牛乳小売業	2	16	X	-
飲料小売業(別掲を除く)	3	26	6,264	45
茶類小売業	5	12	4,643	100
料理品小売業	9	86	35,310	263
豆腐・かまぼこ等加工食品小売業	3	6	996	36
乾物小売業	1	4	X	X
他に分類されない飲食料品小売業	11	248	350,829	X
自動車・自転車小売業	33	153	645,731	802
自動車(新車)小売業	6	54	223,639	-
中古自動車小売業	16	68	382,684	-
自動車部分品・附属品小売業	2	17	X	X
二輪自動車小売業(原動機付自転車を含む)	1	3	X	X
自転車小売業	8	11	4,521	275
家具・什器・家庭用機械器具小売業	28	135	376,644	9,473
家具小売業	3	6	4,151	409
建具小売業	1	1	X	-
畳小売業	3	6	X	-
電気機械器具小売業	17	107	356,617	8,053
金物小売業	2	4	X	X
荒物小売業	1	10	X	X
陶磁器・ガラス器小売業	1	1	X	X
その他の小売業	131	1,022	2,024,532	24,796
医薬品小売業(調剤薬局を除く)	9	83	171,232	2,730
調剤薬局	21	158	305,392	803
化粧品小売業	7	26	36,181	1,080
農業用機械器具小売業	2	5	X	X
肥料・飼料小売業	1	1	X	X
ガソリンスタンド	14	99	541,826	-
燃料小売業(ガソリンスタンドを除く)	6	37	149,971	192
書籍・雑誌小売業	5	53	65,735	1,143
新聞小売業	6	123	79,538	-
紙・文房具小売業	7	12	10,290	217
スポーツ用品小売業	1	7	X	X
がん具・娯楽用品小売業	3	22	X	X
楽器小売業	1	3	X	X
時計・眼鏡・光学機械小売業	9	32	36,770	689
たばこ・喫煙具専門小売業	3	5	2,817	68
花・植木小売業	12	37	14,224	1,443
建築材料小売業	3	184	341,989	10,007
ジュエリー製品小売業	2	7	X	X
ペット・ペット用品小売業	1	3	X	X
中古品小売業(骨とう品を除く)	6	35	34,655	1,377
他に分類されないその他の小売業	12	90	129,684	3,166

資料：平成19年商業統計調査

9 運輸・交通・建築

自動車登録台数

3月31日現在

年	総数	貨物車	乗合車	乗用車		特殊用途車	大型特殊車
				普通	小型		
平成15	26,478	2,580	75	8,987	14,347	464	25
16	26,112	2,374	71	9,193	14,042	408	24
17	25,807	2,297	66	9,293	13,749	383	19
18	25,518	2,176	66	9,286	13,598	373	19
19	25,110	2,163	69	9,327	13,186	341	24
20	24,828	2,170	66	9,291	12,954	327	20
21	24,505	2,132	68	9,241	12,754	290	20
22	24,342	2,112	68	9,295	12,567	280	20
23	24,111	2,122	65	9,284	12,358	262	20
24	23,853	2,130	55	9,268	12,122	258	20
25	23,605	2,075	50	9,256	11,942	263	19

資料：関東運輸局埼玉運輸支局

軽自動車登録台数

9月30日現在

年	総数	50cc以下	90cc以下	125cc以下	二輪車	三輪車	乗用四輪車	
							営業用	自家用
平成15	14,068	3,718	260	165	627	-	-	4,797
16	14,156	3,605	250	178	636	-	-	4,950
17	14,485	3,522	256	194	645	-	-	5,386
18	14,682	3,457	249	221	653	-	-	5,589
19	15,195	3,347	237	246	654	-	4	6,138
20	15,690	3,212	235	281	610	-	3	6,799
21	15,913	3,120	226	298	659	-	2	7,228
22	15,768	3,014	220	318	655	-	3	7,295
23	15,270	2,907	207	346	651	-	2	6,940
24	15,403	2,791	205	387	644	-	2	7,176
25	15,892	2,545	179	457	631	-	1	7,885
年	貨物四輪車		小型二輪車	農耕	ミニカー	その他		
	営業用	自家用						
平成15	110	2,506	614	1,207	3	61		
16	116	2,537	647	1,176	5	56		
17	111	2,505	648	1,153	7	58		
18	107	2,537	681	1,118	11	59		
19	114	2,566	680	1,099	30	80		
20	122	2,553	687	1,068	36	84		
21	124	2,408	674	1,058	37	79		
22	117	2,299	694	1,038	38	77		
23	113	2,257	705	1,022	41	79		
24	114	2,284	685	994	38	83		
25	113	2,281	703	977	36	84		

資料：税務課

鉄道運輸

年 度	蓮田駅旅客乗車人数
平成14	8,104,460
15	8,055,620
16	7,894,950
17	7,875,240
18	7,942,400
19	8,077,254
20	8,017,225
21	7,821,220
22	7,724,860
23	7,657,086
24	7,713,500

資料：東日本旅客鉄道(株)

市 道

平成25年4月1日現在

路線数	1,786km	実延長	435.2km	舗装延長	288.4km	改良済延長	165.9km
		面積	2,086.222km	舗装率	66.3%	改良率	38.1%

資料：道路現況調書

県道・国道路線別延長

平成23年4月1日現在（単位：m）

白岡停車場南新宿線	1,028	さいたま栗橋線	3,546
上尾蓮田線	825	さいたま菖蒲線	1,474
蓮田杉戸線	4,231	行田蓮田線	4,765
蓮田白岡久喜線	2,578	上尾久喜線	2,901
蓮田鴻巣線	1,291	一般国道122号	8,507
東門前蓮田線	1,519		

資料：杉戸県土整備事務所

建築確認申請

（単位：件）

年 度	総 数	専用住宅	共同住宅	建築設備 工 作 物	そ の 他	計画変更
平成14	451	338	14	5	51	43
15	482	380	10	4	38	50
16	424	347	10	1	37	29
17	512	386	13	15	56	42
18	450	341	5	8	47	49
19	417	311	18	12	43	33
20	315	255	7	6	30	17
21	307	243	5	2	32	25
22	401	330	-	7	29	35
23	379	308	7	2	38	24
24	327	249	8	3	34	33

資料：建築年報

10 教育・文化

幼稚園

5月1日現在

年	園数	教員数計	男	女	園児数計	男	女	学級数
平成15	5	56	4	52	852	405	447	36
16	5	57	5	52	792	400	392	34
17	5	55	5	50	800	399	401	33
18	5	56	6	50	778	407	371	34
19	5	54	6	48	825	438	387	34
20	5	56	7	49	826	436	390	33
21	5	56	7	49	870	458	412	37
22	5	56	8	48	863	451	412	35
23	5	55	6	49	816	396	420	34
24	5	53	6	47	751	370	381	32
25	5	52	6	46	710	358	352	32

資料：学校基本調査

小学校

5月1日現在

年	学校数	教員数計	男	女	児童数計	男	女	学級数
平成15	8	165	64	101	3,289	1,751	1,538	113
16	8	166	63	103	3,243	1,701	1,542	115
17	8	170	62	108	3,237	1,715	1,522	115
18	8	171	66	105	3,207	1,672	1,535	115
19	8	179	67	112	3,189	1,667	1,522	120
20	8	176	65	111	3,193	1,674	1,519	117
21	8	174	65	109	3,170	1,640	1,530	117
22	8	181	65	116	3,163	1,657	1,506	116
23	8	183	61	122	3,144	1,645	1,499	118
24	8	184	60	124	3,122	1,674	1,448	117
25	8	182	57	125	3,061	1,634	1,427	116

資料：学校基本調査

中学校

5月1日現在

年	学校数	教員数計	男	女	生徒数計	男	女	学級数
平成15	5	103	62	41	1,614	799	815	50
16	5	103	63	40	1,578	814	764	50
17	5	103	64	39	1,559	808	751	50
18	5	106	65	41	1,556	819	737	51
19	5	100	63	37	1,502	778	724	49
20	5	101	65	36	1,531	806	725	51
21	5	105	68	37	1,539	830	709	52
22	5	107	67	40	1,551	828	723	52
23	5	107	64	43	1,538	827	711	51
24	5	109	65	44	1,525	781	744	52
25	5	109	65	44	1,493	772	721	52

資料：学校基本調査

高等学校

5月1日現在

年	学校数	教員数計	男	女	生徒数計	男	女
平成15	1	38	27	11	451	206	245
16	1	36	24	12	437	203	234
17	1	35	24	11	436	203	233
18	1	34	24	10	378	211	167
19	1	30	19	11	365	211	154
20	1	32	22	10	371	218	153
21	1	32	22	10	411	251	160
22	1	41	28	13	514	295	219
23	1	46	29	17	587	330	257
24	1	55	36	19	653	318	335
25	1	54	36	18	652	303	349

資料：県立蓮田松韻高等学校

児童生徒の平均体位

平成25年6月1日現在

学 年		男 子						女 子					
		身長 (cm)		体重 (kg)		座高 (cm)		身長 (cm)		体重 (kg)		座高 (cm)	
		蓮田市	埼玉県	蓮田市	埼玉県	蓮田市	埼玉県	蓮田市	埼玉県	蓮田市	埼玉県	蓮田市	埼玉県
小 学 生	1	117.1	116.6	22.0	21.5	64.5	64.8	115.6	115.8	21.0	20.9	64.0	64.5
	2	122.5	122.1	23.7	23.8	67.0	67.4	121.6	121.7	23.4	23.3	66.9	67.2
	3	128.0	128.2	26.8	26.7	70.0	70.3	127.0	126.8	26.1	26.0	69.6	69.6
	4	134.2	133.7	30.5	30.4	72.7	72.8	133.8	133.5	30.1	30.1	72.9	72.6
	5	138.8	139.4	33.5	34.2	74.9	75.1	139.7	140.1	33.0	34.3	75.1	75.7
	6	144.5	145.1	38.5	37.9	77.1	77.7	147.1	146.9	38.9	39.0	79.2	79.2
中 学 生	1	151.9	152.4	42.8	43.3	81.2	81.2	151.6	151.9	43.3	44.0	82.0	81.9
	2	158.0	159.7	48.2	49.1	83.7	84.8	154.1	154.6	46.8	46.8	83.2	83.7
	3	165.5	164.9	54.9	53.6	88.2	87.9	157.4	157.0	51.0	49.4	85.4	84.8

資料：学校教育課及び学校保健統計調査

中学校卒業者の進路

区分		卒業年度											
		平成14	15	16	17	18	19	20	21	22	23	24	
卒業者	総数 A	606	581	508	521	556	491	514	512	515	522	526	
	男	299	286	247	266	304	244	273	266	274	296	265	
	女	307	295	261	255	252	247	241	246	241	226	261	
就職進学者を含む	合計 B	601	576	500	514	547	480	510	506	510	521	523	
	全日制	591	560	489	504	537	472	497	476	483	498	505	
	定時制	2	3	3	3	-	3	3	13	9	6	1	
	通信制	4	11	4	5	2	2	3	14	15	11	12	
	別科・高専	-	2	-	2	3	1	2	-	2	1	2	
	盲・聾・特別支援学校	4	-	4	-	5	2	5	3	1	5	3	
等入学者†	合計	1	2	-	4	2	2	-	1	-	-	1	
	専修学校	1	2	-	-	-	2	-	-	-	-	1	
	各種学校	-	-	-	4	2	-	-	1	-	-	-	
	職業訓練施設等	-	-	-	-	-	-	-	-	-	-	-	
就 職 者		3	1	3	2	6	4	2	2	1	-	-	
無 職 ・ そ の 他		1	2	5	1	1	5	2	3	4	1	2	
進学率 B/A(%)		99.2	99.1	98.4	98.7	98.4	97.8	99.2	98.8	99.03	99.81	99.4	

†教育訓練機関等入学者には、就職して入学した者を含む

資料：学校基本調査

指定文化財

平成26年3月1日現在

区分	名称	種別	所在地または管理場所
国指定文化財	黒浜貝塚	史跡	黒浜1887他
埼玉県指定文化財	綾瀬貝塚	史跡	貝塚816-1他
	関山式土器	考古資料	埼玉歴史と民俗の博物館 埼玉県文化財収蔵施設
	閩戸 <small>しきさんば</small> の式三番	無形（民俗）	閩戸2935-1
	黒浜貝塚群出土品	考古資料	蓮田市埋蔵文化財整理室 蓮田市文化財展示館
	江ヶ崎城跡	旧跡	江ヶ崎1999他
	いたいしとうば とらこいし 板石塔婆（寅子石）	考古資料	馬込2795
	うたや 雅楽谷遺跡出土土器	考古資料	埼玉歴史と民俗の博物館 埼玉県文化財収蔵施設
	えんくうぶつ 円空仏群（矢島家）	彫刻	江ヶ崎（個人）
蓮田市指定文化財	ほうきょういんどう 宝篋印塔	考古資料	貝塚（個人）
	円空仏（勝家）	彫刻	黒浜（個人） 蓮田市文化財展示館
	円空仏（関根家）	彫刻	江ヶ崎（個人）
	円空仏（石川家）	彫刻	江ヶ崎（個人）
	ひさいず 黒浜久伊豆神社本殿	建造物	黒浜1346
	高虫氷川神社本殿	建造物	高虫1702
	十三塚古墳出土遺物	考古資料	蓮田市埋蔵文化財整理室 蓮田市文化財展示館
	あおいしとうば 南朝銘の青石塔婆（花井家）	考古資料	閩戸（個人）
	もんじょ 篠崎家文書	文書	埼玉県立文書館
	関山式土器	考古資料	蓮田市埋蔵文化財整理室 蓮田市文化財展示館
	いずしま だいじや 伊豆島の大蛇	無形（民俗）	黒浜字伊豆島
	てらまえひらかた 寺前平方遺跡1号住居跡出土黒浜式土器	考古資料	蓮田市埋蔵文化財整理室 蓮田市文化財展示館
	ささら遺跡4号住居跡出土手焙形土器 てあぶりがたどき	考古資料	蓮田市文化財展示館
	まごめはちばん 馬込八番遺跡20号住居跡出土手焙形土器 てあぶりがたどき	考古資料	蓮田市文化財展示館
	あらかわふ 荒川附遺跡10, 11号住居跡出土土書土器 ほくしよどき	考古資料	蓮田市文化財展示館
	つばきやま 樺山遺跡出土皇朝十二銭承和昌寶 こうちようじゆうにせんじようわしやうほう	考古資料	蓮田市文化財展示館
	おおたうじふさせいさつ 太田氏房制札	文書	黒浜（個人）
	もんじょ 三浦家文書	文書	蓮田（個人） 蓮田市文化財展示館
	くろはまかいづか 黒浜貝塚ハンノキ群落 ぐんらく	天然記念物	黒浜（蓮田市）

資料：社会教育課

1 1 環 境

水質汚染

測定年月日		SS (mg/ℓ) [50以下]	BOD (mg/ℓ) [5以下]	DO (mg/ℓ) [5以上]	PH [6.5] [~8.5]	総窒素 (mg/ℓ)	全リン (mg/ℓ)	大腸菌群数	MBAS	透視度
元荒川川島橋付近 <類型C>										
夏	H21.8.24	13	1.5	6.2	7.1	2.47	0.150	2.3×10 ⁴	0.01	30≦
	H22.8.25	7	1.3	7.2	7.4	1.90	0.139	2.4×10 ⁵	0.01>	30≦
季	H23.8.26	23	2.0	5.7	7.1	2.38	0.151	4.9×10 ⁴	0.01	30≦
	H24.8.27	5	1.4	6.1	7.2	2.48	0.233	2.6×10 ⁴	0.01>	30≦
	H25.8.26	13	1.4	5.7	7.1	1.98	0.190	3.1×10 ⁴	0.01>	30≦
冬	H21.2.9	8	2.7	9.2	7.3	4.95	0.216	5.4×10 ⁴	0.03	30≦
	H22.2.10	17	10.5	8.1	7.3	4.87	0.276	7.0×10 ⁴	0.05	30≦
季	H23.2.1	6	3.4	10.6	7.4	5.95	0.322	3.3×10 ⁴	0.03	30≦
	H24.2.20	11	6.7	8.8	7.4	9.07	0.283	1.7×10 ⁴	0.04	30≦
	H25.2.18	8	3.7	9.4	7.4	5.74	0.577	4.5×10 ³	0.03	30≦
綾瀬川小厩橋付近 <類型C>										
夏	H21.8.24	26	1.2	6.5	7.0	1.95	0.139	1.7×10 ⁵	0.01	30≦
	H22.8.25	22	1.7	6.4	7.0	1.48	0.158	7.8×10 ⁴	0.02	30≦
季	H23.8.26	27	0.9	5.6	6.9	1.99	0.113	4.9×10 ⁴	0.01>	30≦
	H24.8.27	32	1.3	5.7	6.9	1.34	0.138	4.9×10 ⁴	0.01>	30≦
	H25.8.26	46	1.9	5.6	7.0	1.41	0.119	1.3×10 ⁵	0.01>	30≦
冬	H21.2.9	12	3.0	7.5	7.2	7.11	0.245	1.7×10 ⁵	0.08	30≦
	H22.2.10	30	8.0	5.4	7.3	5.74	0.399	6.8×10 ⁴	0.16	30≦
季	H23.2.1	9	4.5	9.6	7.4	6.32	0.330	1.7×10 ⁴	0.11	30≦
	H24.2.20	14	6.5	5.5	7.2	6.09	0.347	1.3×10 ⁴	0.22	30≦
	H25.2.18	8	5.3	7.3	7.3	5.84	0.342	2.3×10 ⁴	0.17	30≦

※ [] 内は基準値

資料：みどり環境課

SS (浮遊物質)

水中に浮遊していて水に溶けない、粒径2mm以下の物質の量。

BOD (生物化学的酸素要求量)

水中に含まれる有機性汚濁物質が、微生物によって分解されるときに消費される酸素の量。

DO (溶存酸素量)

水中に溶け込んでいる酸素の量。魚類が生息するには最低5mg/ℓが必要といわれている。

PH (水素イオン濃度)

イオン化した水素の濃度。中性の水で7、酸性は<7、アルカリ性は>7である。

総窒素

無機性、有機性の窒素の総量。富栄養化の原因物質。(例)赤潮、アオコ

全リン

無機リンと有機リンの総量。窒素とともに富栄養化の原因物質。(例)赤潮、アオコ

大腸菌群数

人畜の排泄物等による汚染の尺度。河川水等では100ml中の群数を確率的に求めた数で表す。

MBAS (界面活性剤)

水と油、水と空気、水と固体との境界をなし、界面の水の性質を変えて両者がよく混じり合うようにする物質。発泡性のあるものが多いために、泡の飛散等により水質汚濁の原因となる。

透視度

透き通りの度合いを示す。水層を通して底に置いた標識板が、初めて明らかに見分けられるときの水層の高さ(cm)で表す。

大気汚染

測定地：蓮田中央小学校

年 度	平 均 濃 度	
	浮遊粒子状物質 (mg/m ³)	二酸化チッ素 (ppm)
平成 14	0.040	0.023
15	0.034	0.018
16	0.036	0.017
17	0.035	0.020
18	0.031	0.022
19	0.028	0.021
20	0.026	0.018
21	0.024	0.020
22	0.023	0.021
23	0.023	0.020
24	0.020	0.018

資料：県大気環境課

地盤沈下

地 点	年 別 変 動 量 (mm)					過去5年間 の変動量 (mm)	調査開始年 からの変動量 (mm)	H24.1.1の 真高(T.P.) (m)
	H20.1.1 ? ? H21.1.1	H21.1.1 ? ? H22.1.1	H22.1.1 ? ? H23.1.1	H23.1.1 ? ? H24.1.1	H24.1.1 ? ? H25.1.1			
	江ヶ崎 1197	+6	-1	-15	-28	-10	-49	-271
黒浜 5056-2	+6	-2	-9	-29	-5	-39	-241	8.321
笹山 503-1	+3	±0	-8	-31	-4	-41	-139	8.994
関山 3-6-1	+5	+4	-14	-31	-5	-42	-49	9.394
馬込 1862地先	/	/	-11	-30	-4	/	-46	14.106
閩戸 2080地先	+6	+4	-12	-30	-2	-34	-39	12.521
駒崎 271	+8	+2	-15	-26	-5	-37	-271	12.085
閩戸 3966	+8	+4	-13	-30	-1	-32	-37	11.839
井沼 759	+7	+2	-15	-29	-2	-37	-323	12.042
蓮田 2010地先	/	/	/	-28	-6	/	-35	9.515
馬込 2669地先	/	/	/	-27	-5	/	-34	9.993

資料：県水環境課

1 2 保健・衛生

死因別死亡者

死 因	平成20		21		22		23		24	
	人数	割合 (%)	人数	割合 (%)	人数	割合 (%)	人数	割合 (%)	人数	割合 (%)
悪性新生物	139	29.7	161	31.8	165	28.8	156	32.2	161	30.2
心疾患(高血圧性除く)	77	16.5	78	15.4	96	16.8	89	18.4	99	18.6
脳血管疾患	45	9.6	53	10.5	70	12.2	43	8.9	45	8.4
肺炎及び気管支炎	74	15.8	57	11.3	67	11.7	53	10.9	75	14.1
不慮の事故	15	3.2	23	4.5	20	3.5	13	2.7	9	1.7
肝疾患	7	1.5	7	1.4	9	1.6	4	0.8	7	1.3
高血圧性疾患	1	0.2	1	0.2	4	0.7	3	0.6	-	0.0
老 衰	8	1.7	10	2.0	12	2.1	9	1.9	6	1.1
腎不全	10	2.1	9	1.8	14	2.5	14	2.9	16	3.0
その他	92	19.7	107	21.1	115	20.1	101	20.8	115	21.6
総 数	468	100.0	506	100.0	572	100.0	485	100.0	533	100.0

資料：人口動態調査

斎場の利用

区 分	平成20	21	22	23	24
大 人	346	350	410	381	379
小 人	-	2	4	3	1
死 胎	8	6	11	11	9
総 数	354	358	425	395	389

資料：埼玉斎場組合

狂犬病予防

区 分	平成20	21	22	23	24
畜犬登録数	4,121	4,147	4,134	4,156	3,933
予防注射実施数	2,896	2,873	2,732	2,793	2,724
咬傷犬発生数	2	3	-	-	4
捕獲頭数	21	26	23	13	16
放棄犬届出数	4	8	6	1	4
返 還 数	5	14	10	3	4
処 分 数	21	21	13	11	12

資料：幸手保健所

献 血

区 分	平成20	21	22	23	24
献 血 目 標	1,195	1,213	1,164	1,376	1,171
採 血 者 数	865	998	937	899	849

資料：健康増進課

母子健康保健事業

年度	総数	健康診査				発達健診	乳幼児相談	両親学級	はみがき教室	妊産婦新生児訪問指導	その他
		3か月児	9か月児	1歳6か月児	3歳児						
平成20	4,404	501	487	473	487	12	146	261	356	546	1,135
21	4,277	495	518	477	479	22	181	293	323	569	920
22	4,346	462	447	518	477	21	209	271	360	568	1,013
23	4,121	441	462	445	490	15	180	237	363	554	934
24	4,248	440	419	455	481	15	132	266	327	598	1,115

資料：子ども支援課

健康増進事業

年度	総数	健康手帳交付	健康教育	成人健康相談	訪問指導
平成20	3,540	1,107	1,217	1,213	3
21	2,279	431	816	1,030	2
22	2,425	584	840	1,001	0
23	2,101	554	553	991	3
24	2,674	623	763	1,266	22

資料：健康増進課

がん検診・各種検診

年度	総数	結核	胃がん	子宮がん	乳がん	肺がん	大腸がん	女性特有のがん検診推進事業		
								子宮がん	乳がん	大腸がん
平成20	9,325	620	1,117	1,850	590	1,225	3,923			
21	12,472	1,097	1,161	2,077	871	1,982	4,095	544	645	
22	12,149	1,159	1,123	1,957	721	2,107	4,030	531	521	
23	12,316	1,196	1,116	1,956	712	1,956	3,709	480	518	673
24	13,691	1,510	1,469	1,886	741	2,377	4,047	516	458	687

資料：健康増進課

予防接種

年度	ポリオ		三種混合 二種混合	四種混合	麻しん	風しん	日本脳炎	結核 (BCG)	MR (麻しん、風しん混合)	DT (ジフテリア、破傷風)	高齢者 インフルエンザ
	生ワクチン	不活化 ワクチン									
平成20	890		1,978		-	2	3	516	1,887	536	7,638
21	1,051		2,116		-	4	292	517	1,966	549	6,373
22	970		1,987		1	3	2,719	474	1,884	528	7,408
23	792		1,930		0	6	3,348	447	1,888	547	6,845
24	273	1,251	1,465	309	0	3	2,464	436	1,747	524	7,297

資料：子ども支援課及び健康増進課

ごみ処理の状況

年 度	収集世帯	収集人口	可 燃 ご み			
			年間排出量 (ト)		1人年間 排出量 (kg)	1人1日 排出量 (g)
平成 20	25,100	64,083	16,936		264.28	724
			燃えるごみ	15,409	240	659
			資源ごみ+	1,527	24	65
21	25,274	63,864			254	695
			燃えるごみ	14,690	230	630
			資源ごみ+	1,512	24	65
22	25,546	63,796	15,932		250	684
			燃えるごみ	14,439	226	620
			資源ごみ+	1,493	23	64
23	25,781	63,543	15,846		249	681
			燃えるごみ	14,416	227	620
			資源ごみ+	1,430	23	61
24	25,784	63,321	15,879		251	687
			燃えるごみ	14,409	228	623
			資源ごみ+	1,470	23	64
年 度	不 燃 ご み (金 属 ・ ガ ラ ス 類)			年間排出量合計 (ト) 可燃ごみ+不燃ごみ		
	収集台数	収集箇所数	年間排出量(ト)			
平成 20	2,152	1,448	1,891	18,827		
21	2,130	1,501	1,829	18,031		
22	2,099	1,543	1,878	17,810		
23	2,143	1,572	1,828	17,674		
24	2,518	1,603	1,789	17,668		

+資源ごみ…古紙と布類

資料：蓮田白岡衛生組合

し尿処理の状況

年 度	収集世帯	収集人口	年間排出量 (kℓ)	1人年間 排出量 (ℓ)	1人1日 排出量 (ℓ)
汲み取りし尿					
平成20	1,087	2,775	1,695	611	1.67
21	1,038	2,623	1,598	609	1.67
22	1,138	2,838	1,455	513	1.40
23	1,089	2,684	1,337	498	1.36
24	970	2,382	1,235	518	1.42
浄化槽汚泥					
平成19	8,096	21,139	6,829	323	0.88
20	8,154	20,817	6,455	310	0.85
21	8,008	20,168	6,841	339	0.93
22	7,971	19,832	6,715	339	0.93
23	8,044	19,449	7,073	364	0.99
24	8,166	19,529	7,068	362	0.99

資料：蓮田白岡衛生組合

1 3 上下水道

水道の状況

3月31日現在

年	給水区域内人口 A	給水人口 B	普及率 B/A (%)	給 水 戸 数						
				総 数	一 般 用	営 業 用	学 校	官 公 署	工場その他大口	共 用
平成15	65,082	64,633	99.3	22,714	21,895	572	23	51	53	120
16	64,975	64,551	99.3	23,016	22,198	564	23	55	53	123
17	64,544	64,188	99.4	23,313	22,483	565	24	57	53	131
18	64,404	64,066	99.5	23,639	22,798	576	23	55	54	133
19	64,157	63,837	99.5	23,901	23,059	580	23	56	48	135
20	64,195	63,878	99.5	24,123	23,281	577	23	56	48	138
21	64,247	63,952	99.5	24,484	23,638	570	23	58	48	147
22	63,864	63,573	99.5	24,612	23,769	562	23	60	46	152
23	63,796	63,463	99.5	24,684	23,845	556	23	59	49	152
24	63,543	63,219	99.5	24,809	23,984	544	23	58	48	152
25	63,321	63,011	99.5	24,985	24,150	546	23	60	49	157

資料：水道課

年間給水量

年 度	給水量 (m ³)
平成14	6,643,942
15	6,580,292
16	6,596,382
17	6,566,698
18	6,479,059
19	6,476,155
20	6,406,059
21	6,373,188
22	6,390,966
23	6,258,057
24	6,227,468

資料：水道課

下水道の状況

3月31日現在

年	処理区域面積 (ha)	処 理 区 域 内		水 洗 化		普及率 (%)	水洗化率 B/A (%)
		戸 数	人口 A	戸 数	人口 B		
平成15	661.78	14,441	39,911	12,481	34,620	61.5	86.7
16	696.24	15,312	41,504	13,095	35,705	64.1	86.0
17	728.18	16,112	43,040	13,579	36,616	66.9	85.1
18	732.64	16,771	44,182	14,347	38,184	68.8	86.4
19	737.02	17,076	44,368	14,873	39,064	69.3	88.0
20	741.69	17,424	44,636	15,451	39,995	69.7	89.6
21	744.44	17,761	44,914	15,859	40,490	70.1	90.2
22	745.15	17,883	44,777	16,228	41,006	70.1	91.6
23	746.16	18,167	45,000	16,468	41,126	70.5	91.4
24	750.10	18,505	45,284	16,648	41,033	71.3	90.6
25	752.06	18,677	45,487	16,926	41,569	71.8	91.4

※普及率＝処理区域内人口／総人口

資料：下水道課

1 4 消防・警察

火災発生状況

区分		年										
		平成14	15	16	17	18	19	20	21	22	23	24
発 生 件 数	建物	10	14	8	6	14	13	12	13	14	9	8
	車両	3	2	4	5	2	2	3	3	3	4	2
	その他	14	16	12	8	6	13	5	13	10	12	16
	総数	27	32	24	19	22	28	20	29	27	25	26
焼損棟数		14	19	16	9	18	14	22	26	21	11	9
罹災世帯数		7	16	9	7	9	4	19	11	12	9	13
罹災人員		19	40	26	17	28	9	49	31	40	19	22
損害額(千円)		6,131	52,457	29,664	24,976	19,180	21,741	102,737	68,427	16,801	57,452	85,000
焼 損 面 積	表(m ²)	10	31	4	36	5	54	146	65	81	29	10
	床(m ²)	185	359	2,091	142	335	296	420	1,061	373	446	317

資料：消防課

原因別火災発生件数

原因		年										
		平成14	15	16	17	18	19	20	21	22	23	24
焚き火・枯れ草等焼却中の延焼・不始末		2	1	3	-	-	-	-	1	4	5	5
ストーブ		-	2	-	-	-	-	1	1	1	-	-
電灯電話等の配線		-	1	-	-	2	1	-	2	1	1	-
子供の火遊び		1	-	1	-	-	-	-	-	1	-	-
たばこ		2	-	-	2	1	2	1	1	-	4	2
ガスこんろ		3	4	4	1	4	1	2	1	2	4	-
放火(疑い含む)		2	10	1	3	1	1	2	4	2	-	-
その他		3	9	5	6	10	15	7	14	8	4	5
不明		14	5	10	7	4	8	7	5	8	7	14
総数		27	32	24	19	22	28	20	29	27	25	26

資料：消防課

平成24年中の救急出動件数及び搬送人員

区分		月												計
		1月	2月	3月	4月	5月	6月	7月	8月	9月	10月	11月	12月	
事故種別 件数 ()内は搬送人員	火災	-	-	-	-	-	-	-	-	-	2 (1)	1	-	3 (1)
	自然災害	-	-	-	-	-	-	-	-	-	-	-	-	-
	水難	-	-	-	-	-	1	-	-	-	-	-	1 (1)	2 (1)
	交通	11 (12)	27 (25)	28 (30)	29 (30)	21 (22)	30 (32)	21 (21)	26 (25)	22 (23)	30 (32)	26 (25)	27 (29)	298 (306)
	労働災害	1 (1)	1 (1)	-	4 (4)	1 (1)	-	1 (1)	-	-	1 (1)	-	-	9 (9)
	運動競技	-	-	2 (2)	1 (1)	5 (5)	3 (3)	-	-	2 (2)	1 (1)	3 (3)	2 (2)	19 (19)
	一般負傷	33 (32)	23 (21)	31 (29)	21 (20)	28 (27)	27 (25)	31 (28)	27 (25)	25 (23)	30 (27)	30 (29)	32 (29)	338 (315)
	加害	2 (2)	1	2 (2)	-	1 (1)	2 (1)	1 (1)	2 (1)	1 (1)	-	2 (1)	3 (3)	17 (13)
	自損行為	1 (1)	2	3 (1)	3 (3)	4 (1)	3 (2)	2 (1)	3 (3)	5 (3)	4 (2)	2 (1)	3 (3)	35 (21)
	急病	149 (131)	148 (136)	132 (117)	137 (121)	118 (99)	115 (107)	134 (123)	145 (133)	107 (95)	116 (100)	122 (105)	170 (155)	1,593 (1,422)
	その他	26 (26)	29 (29)	21 (21)	21 (21)	20 (19)	28 (27)	23 (22)	17 (17)	20 (20)	35 (35)	25 (24)	31 (31)	296 (292)
	総数	223 (205)	231 (212)	219 (202)	216 (200)	198 (175)	209 (197)	213 (197)	220 (204)	182 (167)	219 (199)	211 (188)	269 (253)	2,610 (2,399)
傷病程度	死亡	5	10	7	3	2	1	1	3	4	5	2	5	48
	重症	22	20	16	16	22	18	19	11	24	14	28	27	237
	中等症	84	81	74	81	66	79	82	81	60	95	71	94	948
	軽症	94	101	105	100	85	99	95	109	79	85	87	127	1,166
	総人数	205	212	202	200	175	197	197	204	167	199	188	253	2,399

資料：消防課

救急出動件数の推移

区分	年											
	平成14	15	16	17	18	19	20	21	22	23	24	
交通	365	338	352	342	322	324	256	271	280	327	298	
急病	1,091	1,129	1,215	1,310	1,308	1,467	1,399	1,374	1,578	1,636	1,593	
一般負傷	205	217	221	266	267	261	226	273	315	333	338	
その他	298	265	277	327	303	321	359	414	430	387	381	
総数	1,959	1,949	2,065	2,245	2,200	2,373	2,240	2,332	2,603	2,683	2,610	

資料：消防課

平成24年中の救助出動件数及び救助人員

区分		月												計
		1月	2月	3月	4月	5月	6月	7月	8月	9月	10月	11月	12月	
事故種別件数 ()内は救助人員	火災	-	-	-	-	-	-	-	-	-	1	-	-	1
	自然災害 風水害等	-	-	-	-	-	-	-	-	-	-	-	-	-
	水難	-	-	-	-	-	1 (1)	-	-	-	-	-	1 (1)	2 (2)
	交通	1 (1)	2 (2)	2 (3)	1 (1)	1	2 (2)	-	-	-	2	1 (2)	3 (3)	15 (14)
	機械	-	-	-	-	-	1 (1)	-	-	-	-	-	-	1 (1)
	建物	-	-	1	1 (1)	2 (2)	-	2 (2)	2 (1)	1 (1)	-	-	2 (1)	11 (8)
	ガス及び 酸欠	-	1 (1)	-	-	-	-	-	-	-	-	-	-	1 (1)
	破裂	-	-	-	-	-	-	-	-	-	-	-	-	-
	その他	1	-	-	-	-	-	-	-	-	-	-	-	1
	総数	2 (1)	3 (3)	3 (3)	2 (2)	3 (2)	4 (4)	2 (2)	2 (1)	1 (1)	3	1 (2)	6 (5)	32 (26)

資料：消防課

平成24年中の救急支援出動件数

区分		署別	月												計
			1月	2月	3月	4月	5月	6月	7月	8月	9月	10月	11月	12月	
事故種別件数	急病	本署	15	27	22	11	15	13	9	17	12	19	21	19	200
		分署	6	15	8	6	10	7	6	9	11	9	13	12	112
	交通	本署	7	13	9	11	10	5	6	7	8	10	9	7	102
		分署	1	2	2	7	4	3	2	4	4	3	1	5	38
	一般負傷	本署	1	3	-	1	2	2	-	1	2	3	2	1	18
		分署	2	2	1	-	1	1	1	1	-	2	1	5	17
	運動競技	本署	-	-	-	-	-	-	-	-	-	-	-	-	-
		分署	-	-	-	-	-	-	-	-	-	-	-	-	-
	加害	本署	-	-	-	-	-	-	-	-	1	-	2	-	3
		分署	1	1	-	-	1	1	-	-	-	-	1	-	5
	自損行為	本署	-	1	-	1	1	1	1	-	1	2	1	1	10
		分署	-	-	-	-	1	2	-	1	1	-	-	-	5
	労働災害	本署	-	1	-	-	-	-	-	1	-	-	-	-	2
		分署	-	-	-	-	-	-	-	-	-	-	-	-	-
	その他	本署	-	-	-	-	-	-	-	-	-	-	-	-	-
		分署	-	-	-	-	-	2	-	-	-	-	-	-	2
総数	本署	23	45	31	24	28	21	17	25	24	34	35	28	335	
	分署	10	20	11	13	17	16	9	15	16	14	16	22	179	

資料：消防課

犯罪発生・検挙状況

区分		年	平成14	15	16	17	18	19	20	21	22	23	24
殺人	発生	1	1	1	1	-	1	-	-	-	-	-	-
	検挙	1	1	1	1	-	1	-	-	-	-	-	-
強盗	発生	9	8	4	2	5	7	5	4	1	2	-	-
	検挙	2	2	4	1	2	3	3	5	1	2	-	-
放火	発生	1	1	-	-	-	-	-	-	-	-	-	-
	検挙	-	1	-	-	-	-	-	-	-	-	-	-
強かん	発生	2	3	2	1	2	3	-	3	1	-	-	-
	検挙	1	1	1	-	1	3	-	2	1	-	-	-
粗暴犯	発生	38	31	37	26	18	25	22	28	16	16	23	-
	検挙	23	20	17	14	11	14	12	23	13	13	15	-
窃盗	発生	1,153	1,037	1,051	980	622	593	548	621	483	490	484	-
	検挙	163	164	169	238	224	222	140	140	153	104	110	-
知能犯	詐欺	発生	13	22	32	28	32	28	32	19	16	8	12
		検挙	-	2	1	5	12	8	8	8	7	2	5
	その他	発生	1	3	4	2	1	2	2	2	-	-	1
		検挙	1	3	2	1	1	3	2	-	-	-	-
わいせつ	発生	9	4	5	5	4	11	4	7	6	2	4	
	検挙	3	3	2	-	3	3	4	2	5	-	1	
その他	発生	183	190	222	173	133	148	134	118	105	101	113	
	検挙	22	24	39	45	47	39	22	49	46	26	24	
総数	発生	1,410	1,300	1,358	1,218	817	818	747	802	628	619	637	
	検挙	216	221	236	305	301	296	191	229	226	147	155	

資料：岩槻警察署

交通事故発生状況

区分		年	平成14	15	16	17	18	19	20	21	22	23	24
件数			483	477	459	472	433	371	334	322	348	375	344
死者			4	3	5	2	-	3	3	3	3	5	3
傷者			605	573	591	570	537	456	389	414	429	476	427

※人身事故のみ計上

資料：県警察本部

※高速道路上（高速隊扱い）の人身事故を含む

15 選挙・行政・情報公開

有権者数の推移

年 月 日	計	男	女
平成15年9月2日	53,054	26,460	26,594
平成16年9月2日	53,163	26,538	26,625
平成17年9月2日	52,945	26,437	26,508
平成18年9月2日	52,991	26,406	26,585
平成19年9月2日	52,942	26,340	26,602
平成20年9月2日	53,108	26,377	26,731
平成21年9月2日	53,024	26,314	26,710
平成22年9月2日	52,905	26,206	26,699
平成23年9月2日	52,902	26,211	26,691
平成24年9月2日	52,907	26,233	26,674
平成25年9月2日	52,669	26,087	26,582

資料：選挙管理委員会

選挙の執行状況

種 類	立候補者数	執 行年月日	選挙当日の有権者数			投 票 者 数			投票率 (%)		
			計	男	女	計	男	女	全体	男	女
衆議院議員 (小選挙区)	3	H17.9.11	52,799	26,351	26,448	35,789	17,878	17,911	67.78	67.85	67.72
	5	H21.8.30	52,875	26,230	26,645	36,311	18,129	18,182	68.67	69.12	68.24
	5	H24.12.16	52,724	26,148	26,576	31,035	15,772	15,263	58.86	60.32	57.43
参議院議員 (県選出)	6	H16.7.11	52,984	26,417	26,567	29,651	15,073	14,578	55.96	57.06	54.87
	7	H19.7.29	52,816	26,273	26,543	31,233	15,748	15,485	59.14	59.94	58.34
	10	H22.7.11	52,771	26,145	26,626	29,521	14,994	14,527	55.94	57.35	54.56
	8	H25.7.21	52,690	26,085	26,605	27,965	14,237	13,728	53.07	54.58	51.60
県 知 事	8	H15.8.31	52,265	26,037	26,228	21,536	10,898	10,638	41.21	41.86	40.56
	3	H19.8.26	52,182	25,934	26,248	15,995	8,321	7,674	30.65	32.09	29.24
	3	H23.7.31	52,166	25,823	26,343	14,439	7,368	7,071	27.68	28.53	26.84
県議会議員	2	H15.4.13	51,974	25,906	26,068	22,240	10,997	11,243	42.79	42.45	43.13
	2	H19.4.8	51,981	25,865	26,116	23,062	11,392	11,670	44.37	44.04	44.69
	3	H23.4.10	52,117	25,820	26,297	21,689	10,836	10,853	41.62	41.97	41.27
市 長	4	H14.5.19	51,811	25,846	25,965	30,922	14,867	16,055	59.68	57.52	61.83
	3	H18.5.21	52,011	25,913	26,098	28,876	13,934	14,942	55.52	53.77	57.25
	2	H22.5.16	52,055	25,804	26,251	18,673	9,276	9,397	35.87	35.95	35.80
市議会議員	27	H15.4.27	51,960	25,898	26,062	29,852	14,216	15,636	57.45	54.89	60.00
	23	H19.4.22	51,968	25,837	26,131	28,475	13,651	14,824	54.79	52.84	56.73
	21	H23.4.24	52,077	25,796	26,281	23,610	11,439	12,171	45.34	44.34	46.31

歴代首長

平成26年3月1日現在

代	氏名	就任・退任年月日
蓮田町長	初・2代	中野金作 昭29.5.31～昭33.5.30、昭33.5.31～昭37.5.30
	3・4代	斎藤倉之進 昭37.5.31～昭41.5.30、昭41.5.31～昭45.5.30
	5代	吉田周治 昭45.5.31～昭47.9.30
蓮田市長	初・2・3代	吉田周治 昭47.10.1～昭49.5.30、昭49.5.31～昭53.5.30、昭53.5.31～昭57.5.30
	4・5代	小山道夫 昭57.5.31～昭61.5.30、昭61.5.31～平2.5.30
	6・7代	石川勝夫 平2.5.31～平6.5.30、平6.5.31～平10.5.30
	8・9代	樋口暁子 平10.5.31～平14.5.30、平14.5.31～平18.5.30
	10・11代	中野和信 平18.5.31～平22.5.30、平22.5.31～（在任中）

資料：秘書課

歴代助役・副市長

平成26年3月1日現在

氏名	就任・退任年月日
助役	小山好治 昭29.5.7～昭30.7.30
	斎藤音五郎 昭29.5.7～昭33.5.6、昭33.10.6～昭37.10.5
	石川伊久 昭38.6.20～昭41.11.5
	勝松之進 昭38.6.20～昭42.6.19
	小林源次 昭42.6.22～昭46.6.21、昭46.6.23～昭47.9.30、昭47.10.1～昭48.6.30
	斎藤仁 昭49.6.26～昭53.6.25、昭53.6.26～昭57.6.25
	原英彦 昭57.9.2～昭61.9.1、昭61.9.9～平2.5.29
	斎藤學 平3.5.15～平7.5.14、平7.5.15～平10.5.29
	森戸乙三郎 平10.10.1～平14.9.30
関口章 平15.4.2～平16.3.31	
副市長	関根光二 平23.5.17～（在任中）

資料：秘書課

歴代収入役

平成26年3月1日現在

氏名	就任・退任年月日
飽津茂	昭29.6.10～昭33.6.9、昭33.10.6～昭37.10.5
野口民蔵	昭38.6.20～昭41.12.31
吉田源治	昭42.2.16～昭46.2.15
矢島繁松	昭46.6.25～昭47.9.30、昭47.10.1～昭50.6.24、昭50.6.25～昭54.6.24、昭54.6.25～昭58.6.24、昭58.6.25～昭62.6.24
出野豊	昭62.6.25～平3.6.24
長谷部忠男	平3.6.25～平7.6.24、平7.6.25～平11.6.24
山本均	平11.6.25～平15.6.24
関根英一郎	平15.6.25～平19.3.31

資料：秘書課

市職員数

4月1日現在

年	総数	職員1人あたり市民数	部門別					
			一般行政	消防	教育	水道	公営事業	国保・介護
平成 15	541	120	293	85	98	19	29	17
16	533	122	296	85	89	18	29	16
17	532	121	303	85	79	18	30	17
18	527	122	303	85	72	17	30	20
19	508	126	290	83	71	14	28	22
20	488	131	282	81	61	13	26	25
21	472	136	274	78	56	13	26	25
22	470	136	280	82	49	13	24	22
23	462	138	278	82	47	9	24	22
24	460	138	283	81	41	12	21	22
25	466	136	286	85	41	12	21	21

年	総数	年齢別						平均年齢(歳)
		20歳未満	20～24歳	25～29歳	30～39歳	40～49歳	50歳以上	
平成 15	541	-	17	57	123	160	184	43.1
16	533	-	26	48	124	150	185	42.9
17	532	-	22	50	126	141	193	43.2
18	527	-	16	49	121	138	203	43.9
19	508	-	8	44	121	121	214	44.6
20	488	-	9	35	123	120	201	44.7
21	472	-	15	36	118	112	191	44.1
22	470	1	24	30	121	112	182	43.8
23	462	1	29	30	113	115	174	43.4
24	460	4	38	45	103	115	155	42.4
25	466	4	51	56	93	123	139	41.5

資料：秘書課

情報公開請求

年度	件数	区分		決定状況		
		請求	申出	開示	部分開示	不開示
平成 20	28	12	16	4	20	4
21	38	17	21	14	19	5
22	29	13	16	7	15	7
23	28	22	6	4	17	7
24	27	19	8	7	18	2

※請求…平成9年10月1日以後に作成・取得した情報を、請求権者(市民等)が請求する場合

申出…請求以外の場合

資料：庶務課

個人情報開示等の請求

年度	件数	区分	決定状況		
		開示請求	開示	部分開示	不開示
平成 20	4	4	1	2	1
21	-	-	-	-	-
22	7	7	3	3	1
23	8	8	2	5	1
24	13	13	2	7	4

資料：庶務課

16 蓮田市行政組織図

平成26年3月1日現在

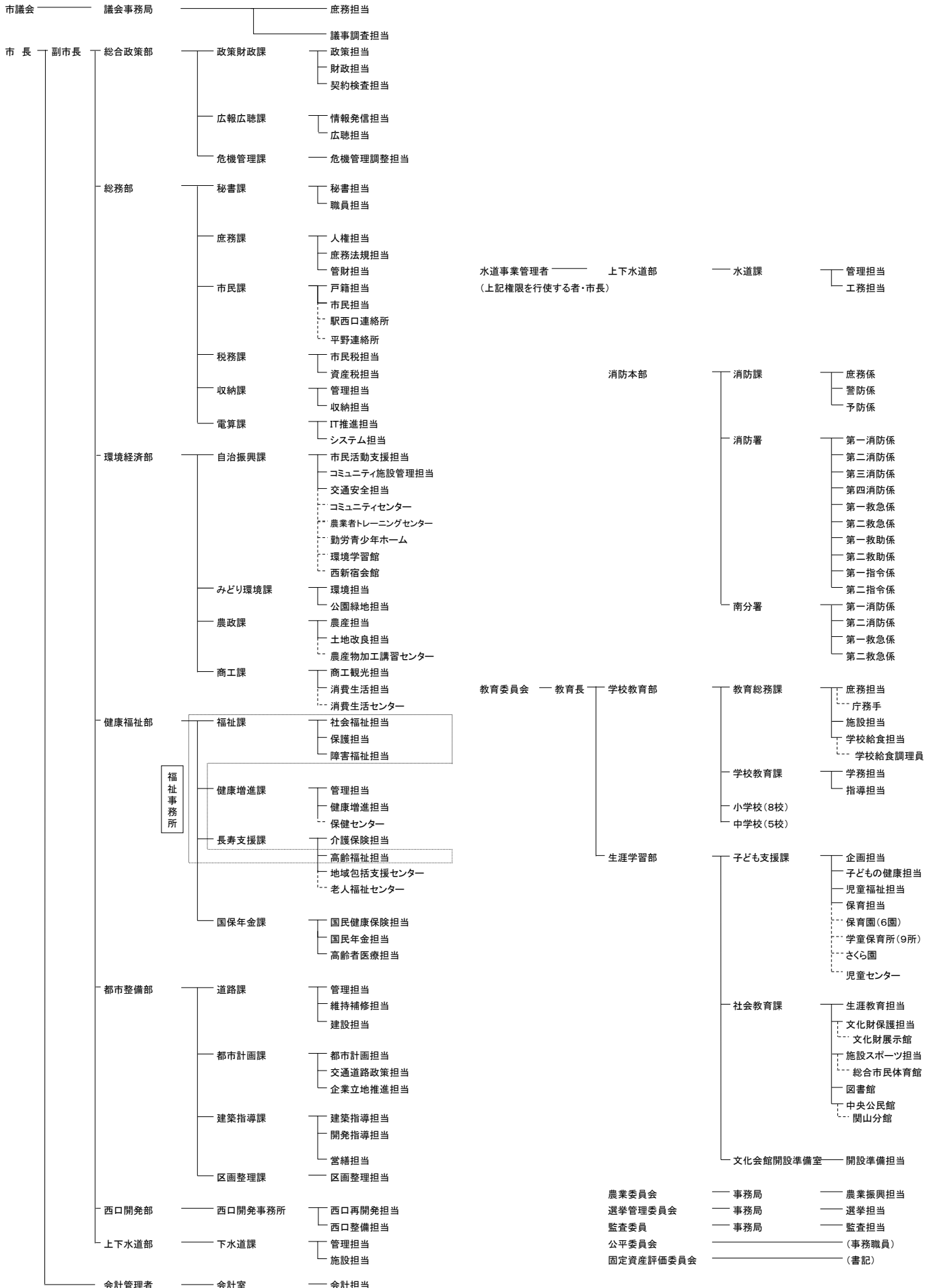

17 公共施設利用

コミュニティセンター利用者数

(単位：人)

年度	区分	開館日数	集会室	会議室(1)	会議室(2)	和室(1)	和室(2)	調理室	合計	1日平均利用者数
平成20		317	14,053	8,122	8,509	6,103	4,641	1,547	42,975	136
21		308	23,519	14,746	15,160	8,899	6,762	1,455	70,541	229
22		309	22,514	16,623	16,624	10,262	8,917	1,692	76,632	248
23		308	22,615	14,995	14,802	7,220	6,630	1,463	67,725	220
24		309	21,837	14,493	14,106	8,098	7,155	1,389	67,078	217

資料：コミュニティセンター

勤労青少年ホーム利用者数

(単位：人)

年度	区分	開館日数	軽体育室	音楽室	集会室	料理室	和室	テニスコート	合計	1日平均利用者数
平成20		309	10,712	4,727	3,883	1,634	3,094	666	24,716	80
21		309	10,831	4,901	4,444	1,595	3,134	959	25,864	84
22		310	10,279	4,982	4,334	1,391	2,721	643	24,350	79
23		307	10,298	5,506	4,920	1,610	2,701	461	25,496	83
24		308	11,091	5,595	4,906	1,420	2,907	404	26,323	85

資料：勤労青少年ホーム

老人福祉センター利用者数

(単位：人)

年度	区分	開館日数	利用者数	健康相談		1日平均利用者数	
				回数	人数		
平成20		291	38,305	8,817	35	1,267	132
21		290	39,536	7,365	32	1,240	136
22		279	37,952	6,999	33	989	136
23		268	35,157	6,601	31	878	131
24		290	37,775	6,913	34	988	130

資料：老人福祉センター

児童センター利用者数

(単位：人)

年度	区分	開館日数	幼児	小学生	中学生	高校生	大人	団体利用等	合計	1日平均利用者数
平成20		268	5,667	4,454	749	397	5,340	1,783	18,390	69
21		271	5,223	3,525	667	138	5,051	-	14,604	54
22		264	6,872	3,753	327	96	6,464	-	17,512	66
23		271	7,188	3,805	397	69	7,469	931	19,859	73
24		276	7,863	4,163	367	62	6,971	983	20,409	74

資料：児童センター

農業者トレーニングセンター利用者数

(単位：人)

年度	区分	多目的 ホール	トレーニン グルーム	会議室	和 室	料 理 講習室	テニス コート	合 計
平成20		18,130	2,035	6,548	5,143	710	1,754	34,320
21		18,565	1,889	7,187	4,130	711	1,636	34,118
22		17,884	1,553	7,231	3,550	811	2,173	33,202
23		20,304	1,700	5,969	5,303	829	1,823	35,928
24		24,356	1,961	7,332	7,836	1,528	2,522	45,535

資料：農業者トレーニングセンター

環境学習館利用者数

(単位：人)

年度	区分	研修室	生 活 実習室	ホール	その他 (野外)	合 計
平成20		3,297	558	6,230	3,350	13,435
21		2,521	1,373	3,202	2,115	9,211
22		3,095	743	3,603	2,183	9,624
23		3,033	707	3,933	1,433	9,106
24		2,621	645	3,082	2,570	8,918

資料：環境学習館

文化財展示館利用者数

(単位：人)

年度	区分	大 人	子 供	合 計	月平均 利用者数
平成20		207	13	220	18
21		128	16	144	21
22				12,292	1,024
23				12,833	1,069
24				10,892	908

※平成21年度までは郷土資料館の利用者数（平成21年10月30日で閉館）

※平成22年度は文化財展示館の利用者数（平成22年4月1日新規開館）

資料：社会教育課

公民館利用状況

(単位：人)

年度	区分	講 座		利 用 者 数		
		回 数	人 数	中 央	関山分館	合 計
平成20		97	2,779	69,147	17,106	86,253
21		74	2,032	69,996	17,270	87,266
22		85	2,225	65,029	17,895	82,924
23		72	1,838	61,641	16,940	78,581
24		72	1,743	69,573	17,045	86,618

資料：中央公民館

図書館利用状況

区 分		年 度					
		平成20	21	22	23	24	
開 館 日 数		276	278	277	280	278	
入 館 者 数		243,092	245,643	234,735	234,363	223,096	
蔵 書 数	図 書	183,353	189,497	196,354	199,548	204,799	
	地 域 行 政 資 料	8,998	9,386	9,466	9,717	10,195	
	参 考 資 料	3,864	3,979	4,289	4,418	4,414	
	雑 誌	15,245	14,967	17,899	14,424	14,038	
	視 聴 覚 資 料	15,762	16,024	16,316	16,535	16,876	
合 計		227,222	233,853	244,324	244,642	250,322	
登 録 者 数		36,020	37,701	39,396	40,985	42,427	
貸 出 人 数		123,741	127,786	124,552	118,423	116,383	
貸 出 冊 数	本 館	一 般 書	223,431	236,864	228,747	217,604	211,413
		児 童 書	123,759	129,480	131,596	138,933	138,002
		テ ィ ー ン ズ	31,509	32,099	30,411	27,257	25,260
		雑 誌	34,035	34,988	32,702	30,372	29,363
		視 聴 覚 資 料	87,765	83,150	73,041	64,086	58,172
		借 用 資 料 ・ そ の 他	4,950	4,896	4,772	4,754	4,581
		ウ ェ ブ	7,618	10,312	12,449	13,555	16,829
	合 計		513,067	531,789	513,718	496,561	483,620
移動図書館 (H20.9廃止)		3,592					
広 域 利 用	利 用 者 数	15,802	18,638	18,495	17,356	15,376	
	貸 出 冊 数	82,623	88,157	86,417	80,476	74,010	
リ ク エ ス ト 件 数		32,609	36,414	35,817	35,965	35,892	
集 会 施 設	会 議 室	利 用 者 数	1,243	1,028	1,236	3,544	4,391
		利 用 件 数	69	73	82	169	210
	視 聴 覚 ホール	利 用 者 数	3,221	5,118	5,695	9,658	11,037
		利 用 件 数	131	155	198	299	272
	和 室	利 用 者 数	607	693	585	1,015	1,357
		利 用 件 数	98	97	68	137	159
	合 計		5,071	6,839	7,516	14,217	16,785
			298	325	348	605	641

	貸出点数/1人	貸出密度	蔵書回転率	蔵書/市民1人	貸出冊数/1日	貸出コスト	還元額/1人
H24	7.6冊	11.4冊	1.9冊	4.0冊	1,739.6冊	308円	8,699円

H24	文化・講演会事業		資料購入事業				
	回数	参加延人数	図書	雑誌	視聴覚	計	新聞
	90回	3,078人	3,846冊	2,324冊	174点	6,344点	15紙

資料：図書館

市民体育館(パルシー)利用状況

区 分		年 度				
		平成20	21	22	23	24
総 利 用 者 数		171,212	183,993	176,783	161,898	171,635
総 利 用 件 数		41,030	41,531	37,619	35,780	36,683
ア リ ー ナ	利 用 者 数	88,375	99,901	94,841	81,808	89,228
	利 用 件 数	5,569	5,668	4,737	4,361	4,934
武 道 場	利 用 者 数	33,737	35,072	34,970	34,633	36,475
	利 用 件 数	1,844	1,985	1,972	1,894	1,975
多 目 的 室	利 用 者 数	10,897	10,672	11,130	10,500	10,707
	利 用 件 数	1,119	1,017	1,101	999	999
施 設 開 放	利 用 者 数	331	509	306	325	365
	利 用 件 数	331	509	306	325	365
ト レ ー ニ ン グ ル ー ム	利 用 者 数	31,661	31,852	28,980	27,699	27,902
	利 用 件 数	31,661	31,852	28,980	27,699	27,902
第 1 会 議 室	利 用 者 数	1,830	1,673	2,024	1,708	1,997
	利 用 件 数	198	188	210	185	202
第 2 会 議 室	利 用 者 数	4,381	4,314	4,532	5,225	4,961
	利 用 件 数	308	312	313	317	306

資料：市民体育館

18 公共施設一覧

平成26年3月1日現在

名 称	所 在 地	電 話 番 号
(市役所・連絡所等)		
蓮田市役所	黒浜2799-1	768-3111
駅西口連絡所	本町1-2	768-7806
平野連絡所	井沼1071(農業者トレーニングセンター内)	766-8080
浄水場(上下水道部)	閨戸88	768-1111
西口開発事務所	本町4-11	769-4729
(消 防)		
消防本部	閨戸178-1	768-0119
消防署南分署	馬込1-257	769-4396
(学 校)		
蓮田南小学校	東6-9-11	768-0074
蓮田北小学校	閨戸3236	766-2015
平野小学校	井沼937	766-1308
黒浜小学校	黒浜3069	768-1047
蓮田中央小学校	関山3-6-1	768-0073
黒浜西小学校	西新宿3-84	769-3169
黒浜南小学校	黒浜722	769-4814
黒浜北小学校	南新宿800	768-4180
蓮田中学校	閨戸147-1	768-0064
平野中学校	井沼932	766-9003
黒浜中学校	黒浜4748	768-0314
蓮田南中学校	蓮田1519	769-2021
黒浜西中学校	黒浜3862	768-5454
県立蓮田松韻高等学校	黒浜4088	768-7820
県立蓮田特別支援学校	黒浜4088-4	769-3191
(保 育)		
中央保育園	上2-11-2	768-6467
閨戸保育園	閨戸3126-1	766-8992
黒浜保育園	黒浜3119	769-3150
蓮田南保育園	蓮田2-182	768-1777
東保育園	東5-8-32	764-4600
蓮田ねがやど保育園	蓮田4-79	764-3031
児童センター	蓮田2-182	768-1141

(次ページへ続く)

(前ページからの続き)

平成26年3月1日現在

名 称	所 在 地	電 話 番 号
中央学童保育所	関山3-6-10(蓮田中央小学校横)	769-4444
黒浜西学童保育所	西新宿3-84(黒浜西小学校横)	765-5250
蓮田南学童保育所	蓮田2-182(児童センター内)	768-6141
黒浜南学童保育所	黒浜722(黒浜南小学校内)	764-2308
平野学童保育所	井沼935-1(平野小学校横)	766-0521
蓮田北学童保育所	閏戸3232-6(蓮田北小学校横)	766-1121
黒浜学童保育所	黒浜3069(黒浜小学校内)	765-1666
黒浜北学童保育所	南新宿800(黒浜北小学校内)	765-8880
蓮田ねがやど学童保育所	蓮田4-77(蓮田ねがやど保育園横)	765-0955
心身障害児通園施設(さくら園)	閏戸3126-1	767-1171
黒浜保育園子育て支援センター	黒浜3119	765-6111
閏戸保育園子育て支援センター	閏戸3126-1	766-8998
つどいの広場(おひさま)	西新宿3-84(黒浜西小学校横)	769-3310
はすだファミリーサポートセンター	見沼町4-3(勤労青少年ホーム内)	765-1411
(文化・スポーツ)		
中央公民館	東6-1-8	769-2002
中央公民館関山分館	関山4-5-32	769-7833
図書館	上2-11-7	769-5198
総合市民体育館(パルシー)	閏戸2343	768-1717
コミュニティセンター	貝塚1015	766-8377
農業者トレーニングセンター	井沼1071	766-5974
勤労青少年ホーム(フレンドリーホーム)	見沼町4-3	768-8743
環境学習館	黒浜1061	764-1850
西新宿会館	西新宿2-129-1	768-6782
黒浜公園管理事務所	黒浜4088-2(黒浜公園内)	769-4622
西城沼公園管理事務所	城637-1(西城沼公園内)	769-4142
埋蔵文化財整理室	閏戸265-5	769-2897
文化財展示館	黒浜2801-1(蓮田市役所横)	764-0991
(福祉・保健・その他)		
福祉事務所	黒浜2799-1(蓮田市役所内)	768-3111
保健センター	緑町2-3-11	768-5111
老人福祉センター	蓮田4-236	769-1455
はなみずき作業所	根金1490	766-2619
はすの実作業所	川島417-1	764-2981
社会福祉協議会(ふれあい福祉センター)	関山4-5-6	769-7111
シルバー人材センター	関山3-7-24	768-3110
蓮田白岡衛生組合(環境センター)	白岡市篠津1279-5	766-3738

19 県内各市との比較

人口・年齢構成(平成25年1月1日現在)、財政力指数

市	人口	構成比(%)				平均年齢		財政力指数†	
		0~14歳	15~64歳	65歳以上	75歳以上	(歳)	市町村 順位	平成23年度	平成24年度
(埼玉県)	7,275,830	13.17	65.13	21.70	9.00	44.1		0.899	0.873
(市計)	6,757,051	13.23	65.27	21.49	8.88	44.0		0.918	0.891
(町村計)	518,779	12.40	63.19	24.42	10.63	46.0		0.702	0.682
さいたま市	1,244,884	13.81	66.11	20.08	8.72	43.1	9	0.995	0.973
西 区	85,749	13.54	62.78	23.68	9.63	44.6		† 財政力指数…基準財政収入額を基準財政需要額で除して得た数値の過去3ヶ年の平均値で、一般に当該団体の財政力を判断する理論上の指標(県平均値等は加重平均) 資料:埼玉県ホームページ	
北 区	144,217	14.88	67.24	17.88	8.13	41.8			
大宮区	111,819	12.32	66.99	20.70	10.18	44.0			
見沼区	159,666	13.69	64.19	22.12	9.18	44.0			
中央区	96,393	13.83	67.53	18.64	8.52	42.6			
桜 区	95,396	13.74	66.89	19.38	7.36	42.4			
浦和区	148,178	13.46	67.05	19.49	9.60	43.4			
南 区	176,335	14.17	68.89	16.94	7.25	41.6			
緑 区	114,987	15.34	65.64	19.01	7.93	42.1			
岩槻区	112,144	12.64	62.02	25.34	9.94	45.9			
川越市	346,739	13.16	64.49	22.34	8.96	44.2	19	0.983	0.953
熊谷市	203,327	12.56	64.24	23.20	10.58	45.4	34	0.889	0.861
川口市	580,852	13.43	66.58	19.99	8.31	43.1	8	0.973	0.942
行田市	85,824	11.99	63.81	24.21	10.96	46.1	43	0.723	0.708
秩父市	67,717	12.34	59.94	27.72	14.96	47.6	55	0.601	0.594
所沢市	343,164	12.74	65.33	21.93	9.15	44.3	22	1.006	0.957
飯能市	81,874	11.41	64.20	24.39	10.94	46.4	45	0.803	0.784
加須市	116,416	12.29	65.51	22.21	10.42	45.3	33	0.738	0.736
本庄市	80,161	12.75	64.13	23.12	11.02	45.2	31	0.751	0.736
東松山市	89,598	12.25	65.34	22.40	9.57	45.1	29	0.856	0.844
春日部市	239,636	12.18	64.00	23.82	8.92	45.4	35	0.783	0.765
狭山市	155,550	11.80	63.88	24.32	9.56	45.7	40	0.952	0.899
羽生市	56,421	12.41	63.86	23.73	11.44	45.8	42	0.763	0.758
鴻巣市	120,337	12.38	65.14	22.48	9.39	45.1	30	0.777	0.759
深谷市	146,477	13.45	63.94	22.61	10.26	44.9	28	0.746	0.729
上尾市	227,525	13.42	64.06	22.52	8.92	44.2	21	0.927	0.900
草加市	243,860	13.75	65.47	20.78	7.95	43.3	10	0.917	0.888
越谷市	330,194	13.77	64.98	21.25	8.05	43.5	13	0.930	0.907
蕨市	72,118	11.18	67.44	21.37	10.04	44.5	24	0.866	0.839
戸田市	128,171	15.68	69.79	14.53	5.96	39.6	1	1.352	1.241
入間市	150,367	13.00	64.89	22.11	8.93	44.6	26	0.955	0.924
朝霞市	131,594	14.49	68.31	17.20	7.26	41.4	4	1.046	0.985
志木市	72,097	13.47	65.67	20.85	8.46	43.5	12	0.861	0.843
和光市	78,858	14.57	70.13	15.29	6.50	40.3	2	1.094	1.009
新座市	161,758	13.70	64.68	21.62	8.55	43.7	16	0.902	0.874
桶川市	75,678	12.67	63.43	23.90	9.79	45.3	32	0.847	0.820
久喜市	156,073	12.03	65.10	22.87	9.30	45.4	37	0.856	0.861
北本市	69,225	12.18	63.82	24.00	9.34	45.7	39	0.815	0.788
八潮市	84,155	14.01	65.83	20.16	6.95	42.7	7	1.028	0.983
富士見市	107,878	13.51	64.94	21.55	8.40	43.6	14	0.771	0.749
三郷市	134,255	12.86	65.52	21.62	7.31	44.2	20	0.944	0.914
蓮田市	63,465	11.96	62.57	25.47	10.27	46.2	44	0.801	0.780
坂戸市	101,018	13.34	63.75	22.91	8.41	44.5	25	0.862	0.835
幸手市	53,981	11.10	63.65	25.25	9.57	46.8	49	0.758	0.731
鶴ヶ島市	70,314	13.67	65.73	20.61	6.99	43.6	15	0.900	0.869
日高市	57,554	13.40	62.44	24.15	9.09	45.4	36	0.882	0.854
吉川市	68,054	15.69	65.51	18.80	6.60	41.9	5	0.857	0.836
ふじみ野市	108,935	13.78	63.75	22.46	9.26	43.9	18	0.858	0.834
白岡市	50,947	12.96	64.61	22.44	9.20	44.7	27	0.856	0.831

※埼玉県内の市町村数(H25.1.1現在) = 63

資料: 人口・年齢構成については埼玉県町(丁)字別人口調査

工業

平成22年は12月31日、平成23年は平成24年2月1日現在

市	工場数			従業者数(人)			年間製造品出荷額等(万円)		
	平成22	平成23	増減率(%)	平成22	平成23	増減率(%)	平成22年	平成23年	増減率(%)
(埼玉県)	12,876	13,431	4.3	393,413	380,449	△ 3.3	1,285,315,534	1,214,372,076	△ 5.5
(市計)	11,388	11,887	4.4	340,658	330,542	△ 3.0	1,114,999,838	1,056,944,265	△ 5.2
(町村計)	1,488	1,544	3.8	52,755	49,907	△ 5.4	170,315,696	157,427,811	△ 7.6
さいたま市	1,057	1,221	15.5	29,216	29,683	1.6	77,684,806	81,617,518	5.1
西区	87	104	19.5	1,802	2,307	28.0	4,252,965	5,619,112	32.1
北区	92	94	2.2	5,850	5,394	△ 7.8	24,603,117	25,263,874	2.7
大宮区	34	41	20.6	943	1,182	25.3	1,480,431	2,285,360	54.4
見沼区	91	106	16.5	2,009	2,491	24.0	3,374,392	4,915,854	45.7
中央区	68	80	17.6	2,188	2,048	△ 6.4	3,533,527	3,608,673	2.1
桜区	127	122	△ 3.9	3,425	2,845	△ 16.9	8,211,351	5,959,634	△ 27.4
浦和区	36	48	33.3	563	566	0.5	932,093	637,310	△ 31.6
南区	136	139	2.2	2,885	2,512	△ 12.9	7,837,520	7,422,206	△ 5.3
緑区	82	98	19.5	1,095	994	△ 9.2	1,629,275	1,841,946	13.1
岩槻区	304	389	28.0	8,456	9,344	10.5	21,830,135	24,063,549	10.2
川越市	504	554	9.9	21,901	23,029	5.2	83,171,466	93,703,632	12.7
熊谷市	323	329	1.9	15,235	15,100	△ 0.9	69,552,417	78,896,420	13.4
川口市	1,545	1,755	3.6	22,703	24,988	1.0	39,575,565	50,251,628	12.3
行田市	232	223	△ 3.9	8,867	8,597	△ 3.0	25,737,625	27,054,364	5.1
秩父市	167	182	9.0	5,615	5,600	△ 0.3	12,276,189	12,657,507	3.1
所沢市	291	309	6.2	8,602	8,571	△ 0.4	16,308,048	18,259,036	12.0
飯能市	131	132	0.8	4,451	3,428	△ 23.0	18,004,634	8,881,696	△ 50.7
加須市	317	298	△ 6.0	12,895	11,560	△ 10.4	38,669,515	34,969,038	△ 9.6
本庄市	161	164	1.9	6,483	6,470	△ 0.2	33,565,663	35,035,755	4.4
東松山市	143	139	△ 2.8	7,617	6,146	△ 19.3	17,845,686	16,116,426	△ 9.7
春日部市	257	281	9.3	5,839	5,829	△ 0.2	14,075,795	14,644,538	4.0
狭山市	192	202	5.2	17,354	15,533	△ 10.5	120,057,484	92,599,426	△ 22.9
羽生市	181	188	3.9	6,507	5,927	△ 8.9	25,387,754	23,737,633	△ 6.5
鴻巣市	193	197	2.1	7,346	5,595	△ 23.8	21,733,866	16,288,391	△ 25.1
深谷市	283	304	7.4	15,935	15,348	△ 3.7	120,330,002	61,264,694	△ 49.1
上尾市	270	272	0.7	10,813	10,984	1.6	39,076,580	38,308,276	△ 2.0
草加市	487	503	3.3	12,734	12,368	△ 2.9	38,656,074	42,802,002	10.7
越谷市	465	500	7.5	9,702	10,435	7.6	21,332,012	23,618,932	10.7
蕨市	84	89	6.0	3,669	3,644	△ 0.7	14,471,273	15,041,976	3.9
戸田市	561	550	△ 2.0	11,794	10,096	△ 14.4	23,515,334	22,017,104	△ 6.4
入間市	316	313	△ 0.9	11,728	12,060	2.8	33,525,245	40,948,894	22.1
朝霞市	191	208	8.9	4,317	3,919	△ 9.2	9,002,032	9,793,738	8.8
志木市	93	100	7.5	1,192	1,223	2.6	1,979,296	1,899,039	△ 4.1
和光市	88	92	4.5	1,527	1,420	△ 7.0	2,905,454	2,945,581	1.4
新座市	234	242	3.4	6,858	6,616	△ 3.5	12,616,844	11,336,074	△ 10.2
桶川市	102	98	△ 3.9	3,828	3,890	1.6	11,855,610	8,781,526	△ 25.9
久喜市	239	260	8.8	10,881	10,629	△ 2.3	43,905,693	37,450,775	△ 14.7
北本市	77	76	△ 1.3	2,761	2,034	△ 26.3	7,569,790	5,310,290	△ 29.8
八潮市	691	672	△ 2.7	13,297	12,589	△ 5.3	31,724,195	33,683,052	6.2
富士見市	54	65	20.4	837	973	16.2	2,002,250	2,360,297	17.9
三郷市	496	497	0.2	6,728	6,418	△ 4.6	11,588,751	10,106,972	△ 12.8
蓮田市	76	80	5.3	3,374	3,409	1.0	10,925,275	12,685,165	16.1
坂戸市	114	127	11.4	5,805	5,148	△ 11.3	10,365,243	13,120,474	26.6
幸手市	110	107	△ 2.7	3,386	3,038	△ 10.3	9,224,963	8,748,613	△ 5.2
鶴ヶ島市	64	72	12.5	2,708	2,909	7.4	7,327,753	8,159,213	11.3
日高市	144	155	7.6	4,705	5,914	25.7	13,279,476	16,480,252	24.1
吉川市	187	212	13.4	4,156	4,123	△ 0.8	7,545,719	8,495,394	12.6
ふじみ野市	119	119	0.0	5,253	5,299	0.9	11,452,855	16,872,924	47.3
白岡市†	51	52	2.0	2,002	1,895	△ 5.3	4,533,977	4,548,990	0.3

※従業者数4人以上の事業所

資料：工業統計調査及び経済センサス

†白岡市は、市制施行前の白岡町の値。

商 業

6月1日現在

市	商 店 数			従業者数(人)			年間商品販売額(万円)		
	平成16	平成19	増減率 (%)	平成16	平成19	増減率 (%)	平成16年	平成19年	増減率 (%)
(埼玉県)	58,104	56,427	△ 2.9	462,440	467,022	1.0	1,436,383,836	1,515,385,014	5.5
(市 計)	52,663	51,110	△ 2.9	426,579	429,785	0.8	1,343,248,700	1,418,763,187	5.6
(町村計)	5,441	5,317	△ 2.3	35,861	37,237	3.8	93,135,136	96,621,827	3.7
さいたま市	9,470	9,604	1.4	92,519	96,002	3.8	406,870,839	473,414,635	16.4
西 区	453	432	△ 4.6	4,384	4,242	△ 3.2	11,612,582	10,567,293	△ 9.0
北 区	1,480	1,399	△ 5.5	16,691	15,750	△ 5.6	93,940,991	115,926,277	23.4
大宮区	1,579	1,853	17.4	16,684	20,039	20.1	112,432,998	145,848,030	29.7
見沼区	1,002	965	△ 3.7	9,599	9,219	△ 4.0	32,927,414	34,375,087	4.4
中央区	637	669	5.0	5,895	7,671	30.1	16,027,647	43,362,644	170.5
桜 区	544	521	△ 4.2	6,145	5,752	△ 6.4	31,196,010	29,080,641	△ 6.8
浦和区	1,314	1,231	△ 6.3	10,759	9,925	△ 7.8	41,011,734	28,562,904	△ 30.4
南 区	928	944	1.7	9,040	8,831	△ 2.3	27,526,350	26,922,486	△ 2.2
緑 区	597	697	16.8	5,563	7,010	26.0	18,250,048	17,683,951	△ 3.1
岩槻区	936	893	△ 4.6	7,759	7,563	△ 2.5	21,945,065	21,085,322	△ 3.9
川越市	2,847	2,661	△ 6.5	24,560	23,542	△ 4.1	78,577,704	74,208,205	△ 5.6
熊谷市	2,533	2,393	△ 5.5	18,558	17,798	△ 4.1	81,444,512	78,380,716	△ 3.8
川口市 ⁺	4,171	4,119	△ 1.2	32,449	32,335	△ 0.4	94,363,708	95,949,883	1.7
行田市	929	929	0.0	6,234	6,399	2.6	14,524,349	21,774,041	49.9
秩父市	986	959	△ 2.7	5,341	5,736	7.4	9,973,240	9,774,627	△ 2.0
所沢市	2,233	2,270	1.7	19,066	19,244	0.9	50,051,337	46,228,888	△ 7.6
飯能市	796	765	△ 3.9	5,460	5,003	△ 8.4	9,607,849	13,424,298	39.7
加須市 ⁺	694	694	0.0	4,549	5,037	10.7	9,401,816	12,109,382	28.8
本庄市	965	925	△ 4.1	6,299	6,244	△ 0.9	12,866,477	13,107,268	1.9
東松山市	925	857	△ 7.4	7,142	6,740	△ 5.6	15,130,585	14,269,644	△ 5.7
春日部市	1,888	1,777	△ 5.9	14,232	13,842	△ 2.7	37,706,482	33,617,849	△ 10.8
狭山市	1,225	1,177	△ 3.9	8,983	9,087	1.2	20,586,384	23,079,687	12.1
羽生市	571	546	△ 4.4	3,322	3,405	2.5	8,104,619	8,137,801	0.4
鴻巣市	1,006	957	△ 4.9	7,269	6,841	△ 5.9	22,206,401	18,884,353	△ 15.0
深谷市	1,485	1,430	△ 3.7	10,126	10,462	3.3	23,140,251	29,656,126	28.2
上尾市	1,475	1,402	△ 4.9	14,725	13,422	△ 8.8	58,821,391	55,492,152	△ 5.7
草加市	1,701	1,687	△ 0.8	13,680	14,431	5.5	40,973,562	39,584,757	△ 3.4
越谷市	2,704	2,563	△ 5.2	20,894	21,926	4.9	70,141,087	74,259,801	5.9
蕨市	780	685	△ 12.2	6,000	5,348	△ 10.9	11,773,244	12,808,677	8.8
戸田市	939	966	2.9	8,723	9,911	13.6	32,851,032	39,196,315	19.3
入間市	1,157	1,113	△ 3.8	9,312	9,799	5.2	21,025,771	20,775,856	△ 1.2
鳩ヶ谷市 ⁺	549	495	△ 9.8	2,985	2,882	△ 3.5	7,244,502	6,920,546	△ 4.5
朝霞市	695	693	△ 0.3	6,081	6,152	1.2	13,638,519	14,797,197	8.5
志木市	537	452	△ 15.8	4,010	3,721	△ 7.2	7,669,668	7,697,060	0.4
和光市	360	335	△ 6.9	3,776	3,503	△ 7.2	9,779,418	9,840,170	0.6
新座市	1,030	1,040	1.0	8,585	8,241	△ 4.0	26,295,867	22,696,114	△ 13.7
桶川市	647	610	△ 5.7	4,685	4,431	△ 5.4	12,237,432	11,616,806	△ 5.1
久喜市 ⁺	662	607	△ 8.3	5,745	5,455	△ 5.0	15,368,128	14,445,145	△ 6.0
北本市	480	476	△ 0.8	4,293	4,431	3.2	10,614,303	10,905,291	2.7
八潮市	771	753	△ 2.3	5,475	5,680	3.7	21,782,909	22,466,355	3.1
富士見市	677	598	△ 11.7	4,615	4,310	△ 6.6	7,190,695	6,824,774	△ 5.1
三郷市	944	951	0.7	6,407	7,371	15.0	15,082,818	17,075,228	13.2
蓮田市	410	401	△ 2.2	2,742	3,162	15.3	5,201,890	6,118,913	17.6
坂戸市	732	702	△ 4.1	5,908	5,487	△ 7.1	11,208,644	11,633,601	3.8
幸手市	534	487	△ 8.8	3,378	3,640	7.8	6,744,481	7,510,045	11.4
鶴ヶ島市	564	543	△ 3.7	5,534	5,736	3.7	15,755,651	13,759,801	△ 12.7
日高市	340	335	△ 1.5	2,501	3,064	22.5	5,310,476	5,776,644	8.8
吉川市	413	403	△ 2.4	3,754	3,387	△ 9.8	10,696,130	8,634,787	△ 19.3
ふじみ野市	838	750	△ 10.5	6,662	6,578	△ 1.3	11,284,529	11,909,749	5.5

⁺加須市、久喜市、川口市及び鳩ヶ谷市は、市町合併前の値

資料：商業統計調査

年号・西暦早見表

年号	西暦
明治 34	1901
35	1902
36	1903
37	1904
38	1905
39	1906
40	1907
41	1908
42	1909
43	1910
44	1911
明治45/大正元	1912
大正 2	1913
3	1914
4	1915
5	1916
6	1917
7	1918
8	1919
9	1920
大正 10	1921
11	1922
12	1923
13	1924
14	1925
大正15/昭和元	1926
昭和 2	1927
3	1928
4	1929
5	1930
6	1931
7	1932
8	1933
9	1934
10	1935
11	1936
12	1937
13	1938
14	1939
15	1940

年号	西暦
昭和 16	1941
17	1942
18	1943
19	1944
20	1945
21	1946
22	1947
23	1948
24	1949
25	1950
26	1951
27	1952
28	1953
29	1954
30	1955
31	1956
32	1957
33	1958
34	1959
35	1960
昭和 36	1961
37	1962
38	1963
39	1964
40	1965
41	1966
42	1967
43	1968
44	1969
45	1970
46	1971
47	1972
48	1973
49	1974
50	1975
51	1976
52	1977
53	1978
54	1979
55	1980

年号	西暦
昭和 56	1981
57	1982
58	1983
59	1984
60	1985
61	1986
62	1987
63	1988
昭和64/平成元	1989
平成 2	1990
3	1991
4	1992
5	1993
6	1994
7	1995
8	1996
9	1997
10	1998
11	1999
12	2000
平成 13	2001
14	2002
15	2003
16	2004
17	2005
18	2006
19	2007
20	2008
21	2009
22	2010
23	2011
24	2012
25	2013
26	2014

統計はすだ 平成25年度版

平成26年3月発行

編集 蓮田市 総合政策部 政策財政課 政策担当

発行 蓮田市役所

〒349-0193 埼玉県蓮田市大字黒浜2799番地1

電話 (048)768-3111 (代) FAX (048)765-1700